

RAMASIL

PROVEEDOR DE CALIDAD CERTIFICADA

CATÁLOGO DE PRODUCTOS

ÍNDICE

CATÁLOGO DE PRODUCTOS

RAMASIL

Introducción	2
--------------	---



Adhesivos / Construcción	7
Siliconas / Selladores	9
Espuma de Poliuretano	12
Otros	13
Cintas	14
Precintos / Lonas	16
Guantes	17
Tanzas	19
Linternas Recargables	20
Discos	21



Tirafondo	23
Phillips	24
Hexagonal Punta Mecha / Punta Calada	25
Drywall / Cabeza Flangeada / Fresado	26
Epoxi / Pitón Metálico	27
Bulón para Madera	28
Bulón Hexagonal / Tuerca Zincada	29
Varilla Roscada / Arandelas	30
Tacos	31



Lubricantes en Aerosol	34
------------------------	----



Candados	37
Cerraduras	39
Accesorios para Puertas	38
Ganchos / Perchas / Llaveros	41
Herrajes	45
Alicates / Pinzas / Llaves	48
Mecánica	53
Impacto	59
Herramientas de Corte	61
Medición	67
Fijación	69
Acabados	75
Cajas de Herramientas	79
Jardín	80
Protección	81



Soldadoras Inverters MMA	86
Soldadoras MIG	87
Soldadoras TIG Multiproceso	89
Máscaras / Alambres / Electrodo	91
Reguladores	92
Accesorios	93
Cargadores de Baterías	97



Mechas	100
Sierras / Puntas	102
Discos de Corte	104



Hidrolavadoras	106
Lanzas para Hidrolavadoras	108
Accesorios para Hidrolavadoras	109



Máquinas de Cortar	111
Accesorios	114



Mezcla Pronta	119
---------------	-----



Pinceles / Rodillos	121
Accesorios	123



Herrajes de Hierro Forjado	126
----------------------------	-----



Protección Personal	129
---------------------	-----

RAMASIL

PROVEEDOR DE CALIDAD CERTIFICADA



/ramasiluy



@ramasiluy



/ramasiluy



/ramasil



www.ramasil.com

Somos una **Empresa Uruguaya** importadora y distribuidora para el rubro Ferretería y Construcción con más de 20 años en plaza.

Hemos buscado la sinergia entre **productos de excelente calidad** que cuentan con las diferentes certificaciones internacionales, la calidad de nuestro servicio y la red de distribuidores en todo el país, y así lograr un círculo de excelencia que reúne todas las partes.

Cada producto y marca, más de 1.500 sku, cuenta con nuestro **Respaldo Técnico y Profesional.**

Trabajamos todos los días para ser Ramasil,
"Proveedor de Calidad Certificada".



Certificación ISO 45001
Condiciones de trabajo seguras y saludables



INFORMACIÓN

- 20 años en el mercado con Políticas comerciales claras.
- Marcas con respaldo, calidad y stock.
- Service Propio con respuesta en 48hs.
- Servicio de logística digitalizado y entregas inmediatas.

CONTACTO

- 📍 Coronel Raíz 2435
- ☎ 2323 9007 | 2324 2919 | 098 001 444
- ✉ ventas@ramasil.com

BANCOS

- BANCO BROU - Cta. Corriente Pesos - N° 00155959700001
- BANCO BROU - Cta. Corriente Dólares - N° 00155959700002
- BANCO HSBC - Cta Corriente Pesos - N° 3241329-1
- BANCO HSBC - Cta Corriente Dólares - N° 3241329-2
- BANCO Scotiabank - Cta. Corriente Pesos - N° 002-0498074300
- BANCO Scotiabank - Cta. Corriente Dólares - N° 002-0498074300



La marca Uruguaya!!



**La línea más completa de nuestro
mercado bajo la misma Marca y Calidad**



INSTANTÁNEO CIANO



CÓDIGO	TAMAÑO
103P	20g
104P	Gel 20g

EPOXI MASILLA



CÓDIGO	TAMAÑO
923	50g
922	100g

EPOXI TRANSPARENTE



CÓDIGO	TAMAÑO
920	24g

SELLA ROSCAS SANITARIAS



CÓDIGO	TAMAÑO
1201	25g
1203	100g

SILICONA ACÉTICA TRANSPARENTE POMO



CÓDIGO	TAMAÑO
980	50g

CEMENTO DE CONTACTO



CÓDIGO	TAMAÑO
950	30ml
951	250ml
953	500ml
952	900ml
954	4lt
956	20lt

ADHESIVO PARA CAÑOS DE PVC



CÓDIGO	TAMAÑO
773	100ml
774	250ml
777	500ml
772	1lt
778	20lt

COLA VINÍLICA



CÓDIGO	TAMAÑO
962	250g
960	500g
961	1kg
963	5kg
964	10kg
965	50kg

COLA VINÍLICA EXTRA



CÓDIGO	TAMAÑO
945	50kg

SILICONA LÍQUIDA



CÓDIGO	TAMAÑO
197	30g
199	100g

REMOVEDOR DE PINTURA



CÓDIGO	TAMAÑO
551	1lt - Pack x6

DESODIXANTE



CÓDIGO	TAMAÑO
560	500ml - Pack x12
561	1lt - Pack x6

CINTA TEFLÓN

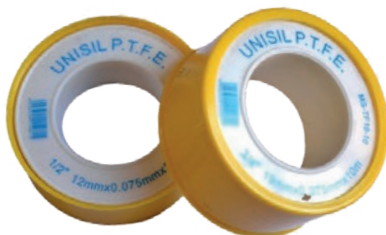

CÓDIGO	TAMAÑO
101070	1/2" - 10m - Pack x10
101071	3/4" - 10m - Pack x10
101072	1" - 10m - Pack x10

TECTANE AEROSOL



CÓDIGO	TAMAÑO
TECTANEB	Aluminio - 400ml
TECTANEM	Zinc - 400ml

TRABA ALTA/MEDIA



CÓDIGO	TAMAÑO
602	Tornillos - 10g
601	Rulemanes - 10g



SILICONA ACÉTICA



Sellador de juntas y vidrio.
Permite un sellado elástico y duradero.
Resistente UV. Antihongos.

- Origen: Holanda.
- Usos: Juntas de vidrio, baños y cocina.

CÓDIGO	TAMAÑO	COLOR
981	280g - Cartucho	TRANSPARENTE
986	280g - Cartucho	BLANCO
984	280g - Cartucho	NEGRO

SILICONA NEUTRA



Sellador de juntas y vidrio.
No afecta materiales sensibles.
Permite un sellado elástico y duradero.
Resistente UV. Antihongos.

- Origen: Holanda.
- Usos: Juntas de vidrio, hormigón, mampostería, baños y cocina.

CÓDIGO	TAMAÑO	COLOR
992	280g - Cartucho	TRANSPARENTE
990	280g - Cartucho	BLANCO
991	280g - Cartucho	NEGRO

MULTIUSO SILICONA ACÉTICA



Permite un sellado elástico y duradero.
Resistente UV. Antihongos.

- Origen: Brasil.
- Usos: Ventanas, puertas, aluminio, vidrio, artefactos sanitarios, cerámicas, náutica y otros materiales.

CÓDIGO	TAMAÑO	COLOR
MU981	280g - Cartucho	TRANSPARENTE
MU986	280g - Cartucho	BLANCO

MULTIUSO SILICONA NEUTRA



Permite un sellado elástico y duradero.
Resistente UV. Antihongos.

- Origen: Brasil.
- Usos: Vidrios, espejos, marmol, vehículos, aluminio, galvanizados y otros materiales.

CÓDIGO	TAMAÑO	COLOR
MU992	280g - Cartucho	TRANSPARENTE
MU990	280g - Cartucho	BLANCO
MU991	280g - Cartucho	NEGRO

SELLADOR ACRÍLICO PINTABLE



Sellador pintable para grietas y fisuras.

- Origen: Holanda.
- Usos: Grietas, albañilería, juntas, madera, cemento, hormigón.

CÓDIGO	TAMAÑO	COLOR
983	500g - Cartucho	BLANCO

SILICONA ALTA TEMPERATURA



Silicona acética para el sellado de juntas sometidas a altas temperaturas, hasta +300°C. Resistente UV.

- Origen: Holanda.
- Usos: Sellado y pegado de juntas de hornos, bombas y motores.

CÓDIGO	TAMAÑO	COLOR
987	280g - Cartucho	ROJO

SILICONA ALTA TEMPERATURA



Resiste hasta +315°C

- Usos: Sellado en tuberías, calderas, hornos, sistema de calefacción, sellado de juntas en motores, caja de cambios, uso residencial y automotriz.

CÓDIGO	TAMAÑO	COLOR
8820	50g - Pomo	ROJO
8830	50g - Pomo	GRIS
8840	50g - Pomo	NEGRO

PISTOLA PARA SILICONA REFORZADA



CÓDIGO	TAMAÑO
228	-

PISTOLA PARA SILICONA PROFESIONAL



CÓDIGO	TAMAÑO
229	-

PISTOLA PARA SALCHICHA



CÓDIGO	TAMAÑO
227	-

ADHESIVO SIN CLAVO



Adhesivo base agua para un pegado fuerte y duradero.

- Origen: Holanda.
- Usos: Zócalos, perfiles, madera, PVC, cemento, yeso.

CÓDIGO	TAMAÑO	COLOR
211	500g - Cartucho	BLANCO

HIGH TACK



Adhesivo polímero de alto poder con gran tack inicial. Secado rápido y alta resistencia mecánica.

- Origen: Holanda.
- Usos: Espejos, molduras, piedra, metales, plástico, PVC, vidrio, acero inoxidable, aluminio, cerámica.

CÓDIGO	TAMAÑO	COLOR
716	290ml	BLANCO
716A	290ml - Parabrisas	NEGRO

ADHESIVO POLIURETANO



Adhesivo y sellador elástico, monocomponente, a base de poliuretano. Indicado para juntas con movimiento, juntas de unión en interiores y exteriores.

- Origen: Francia.
- Usos: Juntas de dilatación, conexión en interiores y exteriores, sobre la mayoría de superficies (madera, metal, aluminio, PVC, albañilería, etc.).

CÓDIGO	TAMAÑO	COLOR
711	300ml	GRIS
711B	300ml	BLANCO

MONTAGEFIX POLIURETANO



Su fórmula base PU permite una unión permanente en sólo minutos. Se recomienda evitar en materiales sensibles a solventes. Una vez curado, puede cortarse, lijarse y ser pintado para un acabado uniforme.

- Origen: Holanda.
- Usos: Ideal para unir madera, laminados, enchapados, concreto, hormigón, metales.

CÓDIGO	TAMAÑO	COLOR
715	310ml	BEIGE

ANCLAJE QUÍMICO



Biocomponente químico para usar en lugar de tacos o anclajes de expansión. Doble pico.

- Origen: Francia..
- Usos: Anclaje químico para varillas roscadas y tornillos. Hormigón, hormigón celular, ladrillo y piedras huecas. Fijación de marcos de ventana, puertas.

CÓDIGO	TAMAÑO	COLOR
718	280ml	GRIS
718A	Pico repuesto	-
AK718	300ml	GRIS

FIJA TODO - SELLA Y PEGA



Sellante y adhesivo profesional de alta calidad basado en tecnología híbrida la cual cura con humedad para formar una durable goma elástica.

- Origen: Holanda.
- Usos: Espejos, sanitaria, yeso, concreto, madera, metales, grietas, marcos de ventana, ventilaciones, sintéticos, otros.

CÓDIGO	TAMAÑO	COLOR
714	290ml	BLANCO

ESPUMA DE POLIURETANO



Adhesivo mono componente a base de poliuretano para relleno, aislación térmica y acústica.

- Origen: Europa.
- Usos: Fijación de marcos de puertas, ventanas, persianas, etc. Sellado y relleno de huecos en tuberías y cables. Aislación de sistemas de agua, ventilación o calefacción.

CÓDIGO	TAMAÑO	COLOR
850	500ml	VERDE
851	750ml	VERDE

ESPUMA DE POLIURETANO MULTIUSO



Adhesivo mono componente a base de poliuretano para relleno, aislación térmica y acústica.

- Origen: Europa.
- Usos: Fijación de marcos de puertas, ventanas, persianas, etc. Sellado y relleno de huecos en tuberías y cables. Aislación de sistemas de agua, ventilación o calefacción.

CÓDIGO	TAMAÑO	COLOR
MU850	500ml	BEIGE
MU851	750ml	BEIGE

ESPUMA PARA PISTOLA DE POLIURETANO



Adhesivo mono componente a base de poliuretano para relleno, aislación térmica y acústica.

- Origen: Europa.
- Usos: Fijación de marcos de puertas, ventanas, persianas, etc. Sellado y relleno de huecos en tuberías y cables. Aislación de sistemas de agua, ventilación o calefacción.

CÓDIGO	TAMAÑO	COLOR
852	750ml	VERDE

ESPUMA PARA PISTOLA DE POLIURETANO MULTIUSO



Adhesivo mono componente a base de poliuretano para relleno, aislación térmica y acústica.

- Origen: Asia.
- Usos: Fijación de marcos de puertas, ventanas, persianas, etc. Sellado y relleno de huecos en tuberías y cables. Aislación de sistemas de agua, ventilación o calefacción.

CÓDIGO	TAMAÑO	COLOR
MU852	750ml	BEIGE

CLEANER PARA PISTOLA DE ESPUMA



Den Braven

Limpiador para pistolas de espuma de poliuretano formulado a base de acetona. Proporciona una excelente limpieza de la pistola utilizada permitiendo así que pueda ser reutilizada.

- Origen: Holanda.

CÓDIGO	TAMAÑO	COLOR
854	500ml	-

PISTOLA PARA ESPUMA DE POLIURETANO



CÓDIGO	TAMAÑO	COLOR
853	-	-



**BARRA DE SILICONA
TRANSPARENTE**



CÓDIGO	TAMAÑO
193	5/16" - 80 un. - Fina
194	1/2" - 35 un. - Gruesa

**BARRA DE SILICONA
COLORES**



CÓDIGO	TAMAÑO
195	5/16" - 9 unidades
196	1/2" - 6 unidades

**PISTOLA DE PEGAR
HOT MELT**



CÓDIGO	TAMAÑO
231	10W - Mini
232	40W - Grande

GRASA COMÚN



CÓDIGO	TAMAÑO
261	120g

GRASA GRAFITADA



CÓDIGO	TAMAÑO
262	120g

ACEITE UNIVERSAL



CÓDIGO	TAMAÑO
351	90cc

CINTA PAPEL



CÓDIGO	TAMAÑO
101001	18mm x 50m - 36 un.
101006	24mm x 50m
101011	36mm x 50m (x7)
101016	48mm - 50m

CINTA PAPEL



CÓDIGO	TAMAÑO
AD101001	18mm x 50m
AD101006	24mm x 50m
AD101011	36mm x 50m (x7)
AD101016	48mm - 50m

CINTA EMBALAR



CÓDIGO	TAMAÑO
101211	Marrón - 48mm x 50m
101214	Transparente - 48mm x 50m

CINTA TELA



CÓDIGO	TAMAÑO - COLOR
101101	Amarillo - 48mm x 10y
101103	Azul - 48mm x 10y
101105	Blanco - 48mm x 10y
101107	Gris - 48mm x 10y
101109	Negro - 48mm x 10y
101111	Rojo - 48mm x 10y
101113	Verde - 48mm x 10y

CINTA AISLADORA



CÓDIGO	TAMAÑO
101301	Amarillo - 19mm x 10y
101303	Azul - 19mm x 10y
101305	Blanco - 19mm x 10y
101307	Negro - 19mm x 10y
101309	Rojo - 19mm x 10y
101311	Verde - 19mm x 10y

CINTA EMBALAR



CÓDIGO	TAMAÑO
AD101202	Transp. - 24mm x 50m (x5)

CINTA PAPEL AUTOMOTRIZ



CÓDIGO	TAMAÑO
101401	18mm x 50m
101406	48mm x 50m

CINTA DOBLE FAZ



CÓDIGO	TAMAÑO
101411	12mm x 2m
101412	19mm x 2m

CINTA DOBLE FAZ ACRÍLICA



CÓDIGO	TAMAÑO
101425	19mm x 2m

CINTA DEMARCAÇÃO CEBRADA S/ADHESIVO



CÓDIGO	TAMAÑO
101451	70mm x 200m

CINTA PAPEL PARA YESO



CÓDIGO	TAMAÑO
101031	50mm x 50m

CINTA MALLA PARA YESO



CÓDIGO	TAMAÑO
101036	50mm x 90m

PRECINTOS - 100 UNIDADES



Con Protección UV

TAMAÑO	CÓDIGO - NEGRO	CÓDIGO - BLANCO
2,5 x 100mm	101701	101751
2,5 x 150mm	101721	101771
2,5 x 200mm	101723	101773
3,6 x 150mm	101702	101752
3,6 x 200mm	101703	101753
3,6 x 250mm	101704	101754
3,6 x 300mm	101705	101755
3,6 x 350mm	101725	101775
4,8 x 200mm	101707	101757
4,8 x 250mm	101708	101758
4,8 x 300mm	101709	101759
4,8 x 400mm	101710	101760
4,8 x 450mm	101727	101777
7,8 x 300mm	101711	101761
7,8 x 350mm	101712	101762
7,6 x 400mm	101713	101763
7,6 x 450mm	101714	101764
9,0 x 400mm	101715	101765
9,0 x 600mm	101716	101766
9,0 x 800mm	101717	101767

LONA MULTIUSO POLYETILENO



TAMAÑO	CÓDIGO - AZUL	CÓDIGO - VERDE
4,88 x 6,10m	115312	-
2 x 3m	115322	115352
3 x 3m	115324	115354
3 x 4m	115326	115356
4 x 4m	115328	115358
4 x 5m	115330	115360
5 x 6m	115332	115362
6 x 7m	115334	115364
7 x 10m	115336	115366

PRECINTOS SURTIDOS



CÓDIGO	TAMAÑO
101799	Varias medidas

CUÑA PARA NIVELACIÓN



CÓDIGO	TAMAÑO
116621	250pz



CUERO Y LONA



CÓDIGO
116201

CANTIDAD
Pack x12

CUERO Y LONA REFORZADO



CÓDIGO
116202

CANTIDAD
Pack x12

CUERO DE CERDO Y LONA



CÓDIGO
116203

CANTIDAD
Pack x12

SOLDADOR



CÓDIGO
116210

TAMAÑO
40cm

ALGODÓN REFORZADO



CÓDIGO
116220

CANTIDAD
Pack x12

ALGODÓN CON PUNTOS REFORZADO



CÓDIGO
116225

CANTIDAD
Pack x12

LATEX ANTI-CORTE



CÓDIGO
116230

CANTIDAD
Pack x12

LATEX ANTI-CORTE REFORZADO



CÓDIGO
116231

CANTIDAD
Pack x12

ANATÓMICO ANTI-CORTE



CÓDIGO
116234

CANTIDAD
Pack x12

NITRILO



CÓDIGO
116235

CANTIDAD
Pack x12

MECÁNICO POLIESTER/NITRILO



CÓDIGO
116236

CANTIDAD
Pack x12

MULTIUSO



CÓDIGO
116238

CANTIDAD
Pack x12

MONDONGO



CÓDIGO
116240

CANTIDAD
Pack x12

PVC



CÓDIGO
116245

CANTIDAD
35cm - Pack x12



TANZA CUADRADA



CÓDIGO	TAMAÑO
2500	1,5 x 447m - 1kg
2501	2,0 x 251m - 1kg
2502	2,5 x 161m - 1kg
2503	3,0 x 111m - 1kg

TANZA REDONDA



CÓDIGO	TAMAÑO
2504	1,5 x 492m - 1kg
2505	2,0 x 276m - 1kg
2506	2,5 x 177m - 1kg
2507	3,0 x 123m - 1kg

TANZA ALBAÑIL



CÓDIGO	CANTIDAD
3600	0,8mm x 100m

TANZA CUADRADA EN BLISTER



CÓDIGO	TAMAÑO
2520	1,5 x 15m
2522	2,5 x 15m
2528	2,5 x 40m

TANZA REDONDA EN BLISTER



CÓDIGO	TAMAÑO
2524	1,5 x 15m
2526	2,5 x 15m
2529	2,5 x 44m

LINTERNA LED



CÓDIGO	POTENCIA
117001	0,5W

LINTERNA CREE LED



CÓDIGO	POTENCIA
117004	1W

LINTERNA CREE LED



CÓDIGO	POTENCIA
117005	5W

**LINTERNA LED
+LÂMPARA LED**



CÓDIGO	POTENCIA
117007	3W + 1W

**LINTERNA LED
+FAROL 24 LED**



CÓDIGO	POTENCIA
117009	1W

**LINTERNA LED
DE CABEZA**



CÓDIGO	POTENCIA
117011	1W

**LINTERNA LED
RECARGABLE**



CÓDIGO	POTENCIA
117013	3W

FOCO LED RECARGABLE



CÓDIGO	POTENCIA
117015	5W



DISCO DIAMANTADO SEGMENTADO



- Usos: hormigón, ladrillo, piedra, granito, cerámica.
- Corte seco.

CÓDIGO	TAMAÑO	DIÁMETRO
119001	4,5"	115mm
119002	7"	180mm
119003	9"	230mm
119004	12"	300mm

DISCO DIAMANTADO CONTINUO



- Usos: hormigón, cerámica, mármol, granito, piedra.
- Corte seco y húmedo.

CÓDIGO	TAMAÑO	DIÁMETRO
119011	4,5"	115mm
119012	7"	180mm
119013	9"	230mm
119014	12"	300mm

DISCO DIAMANTADO TURBO



- Usos: loza, mármol, concreto, piedra, cerámica.
- Corte seco.

CÓDIGO	TAMAÑO	DIÁMETRO
119021	4,5"	115mm
119022	7"	180mm
119023	9"	230mm
119024	12"	300mm

SIERRA CIRCULAR



- Sierra de Tugsteno - 7.1/4"
- Usos: maderas, compensados, MDF.

CÓDIGO	TAMAÑO	DIENTES
119051	7 1/4"	24 Dientes
119052	7 1/4"	40 Dientes
119053	7 1/4"	60 Dientes

TORNILLERÍA



TORNILLO TIRAFONDO

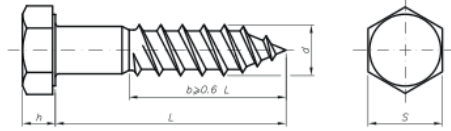

Características:

- Material: Acero Carbono.
- Acabado: Zinc blanco.
- Cabeza: Hexagonal.

Usos:

Tornillo afilado dotado de una cabeza diseñada para imprimirle un giro con la ayuda de un útil (llave fija, destornillador o llave Allen).

Su utilidad principal se centra en la unión desmontable de objetos en las que el propio objeto es el que hace de tuerca. Los materiales que puede unir son muy diversos: plásticos, maderas. Se emplean mucho en estanterías, ordenadores y en variedades de paredes.

CÓDIGO	MEDIDA	MEDIDA EN mm.	CAJA CHICA	CAJA MADRE
161401	3/16 x 25mm	5 x 25mm	500 unidades	7.000 unidades
161402	3/16 x 30mm	5 x 30mm	500 unidades	5.000 unidades
161404	3/16 x 40mm	5 x 40mm	500 unidades	5.000 unidades
161406	3/16 x 50mm	5 x 50mm	500 unidades	5.000 unidades
161409	3/16 x 65mm	5 x 65mm	200 unidades	3.600 unidades
161410	3/16 x 75mm	5 x 75mm	200 unidades	3.600 unidades
161412	1/4 x 30mm	6 x 30mm	200 unidades	3.600 unidades
161414	1/4 x 40mm	6 x 40mm	200 unidades	2.800 unidades
161417	1/4 x 50mm	6 x 50mm	200 unidades	2.000 unidades
161420	1/4 x 65mm	6 x 65mm	100 unidades	1.600 unidades
161422	1/4 x 75mm	6 x 75mm	100 unidades	1.200 unidades
161424	1/4 x 90mm	6 x 90mm	100 unidades	800 unidades
161425	1/4 x 100mm	6 x 100mm	100 unidades	800 unidades
161427	1/4 x 120mm	6 x 120mm	100 unidades	800 unidades
161432	5/16 x 50mm	8 x 50mm	100 unidades	800 unidades
161434	5/16 x 65mm	8 x 65mm	100 unidades	800 unidades
161437	5/16 x 75mm	8 x 75mm	100 unidades	800 unidades
161439	5/16 x 90mm	8 x 90mm	100 unidades	600 unidades
161440	5/16 x 100mm	8 x 100mm	100 unidades	600 unidades
161442	5/16 x 120mm	8 x 120mm	100 unidades	600 unidades
161444	5/16 x 150mm	8 x 150mm	50 unidades	400 unidades
161446	5/16 x 180mm	8 x 180mm	50 unidades	400 unidades
161448	3/8 x 50mm	10 x 50mm	200 unidades	1.000 unidades
161450	3/8 x 65mm	10 x 65mm	100 unidades	400 unidades
161452	3/8 x 75mm	10 x 75mm	100 unidades	400 unidades
161454	3/8 x 90mm	10 x 90mm	100 unidades	400 unidades
161456	3/8 x 100mm	10 x 100mm	100 unidades	400 unidades



TORNILLO PHILLIPS

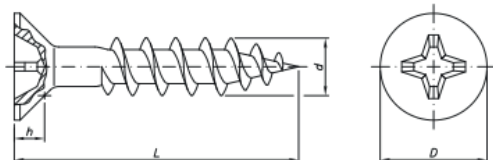

Características:

- Material: Acero Carbono - Cementado y Templado.
- Acabado: Zinc amarillo.
- Cabeza: Phillips.

Usos:

Ideal para uso en carpintería de madera.
En carpintería de madera es necesario usar un tornillo de cabeza plana donde la cabeza quede al ras de la superficie para dar acabados perfectos.

CÓDIGO	MEDIDA	MEDIDA EN mm.	CAJA CHICA	CAJA MADRE
161512	18 x 12	3 x 12	1.000 unidades	20.000 unidades
161513	18 x 16	3 x 16	1.000 unidades	20.000 unidades
161514	18 x 20	3 x 20	1.000 unidades	20.000 unidades
161515	18 x 25	3 x 25	500 unidades	10.000 unidades
161520	19 x 12	3,5 x 12	1.000 unidades	20.000 unidades
161521	19 x 16	3,5 x 16	500 unidades	20.000 unidades
161522	19 x 20	3,5 x 20	1.000 unidades	20.000 unidades
161523	19 x 25	3,5 x 25	500 unidades	20.000 unidades
161525	19 x 30	3,5 x 30	500 unidades	10.000 unidades
161528	19 x 40	3,5 x 40	500 unidades	10.000 unidades
161530	19 x 50	3,5 x 50	1.000 unidades	8.000 unidades
161572	20 x 16	4 x 16	500 unidades	20.000 unidades
161573	20 x 20	4 x 20	500 unidades	20.000 unidades
161575	20 x 25	4 x 25	500 unidades	20.000 unidades
161576	20 x 30	4 x 30	500 unidades	16.000 unidades
161578	20 x 35	4 x 35	500 unidades	16.000 unidades
161580	20 x 40	4 x 40	500 unidades	8.000 unidades
161581	20 x 45	4 x 45	500 unidades	8.000 unidades
161583	20 x 50	4 x 50	500 unidades	8.000 unidades
161585	20 x 60	4 x 60	1.000 unidades	8.000 unidades
161587	20 x 70	4 x 70	250 unidades	4.000 unidades
161552	21 x 20	4,5 x 20	500 unidades	8.000 unidades
161553	21 x 25	4,5 x 25	1.000 unidades	16.000 unidades
161554	21 x 30	4,5 x 30	500 unidades	8.000 unidades
161555	21 x 35	4,5 x 35	500 unidades	10.000 unidades
161556	21 x 40	4,5 x 40	500 unidades	8.000 unidades
161557	21 x 45	4,5 x 45	500 unidades	8.000 unidades
161558	21 x 50	4,5 x 50	500 unidades	4.000 unidades
161560	21 x 60	4,5 x 60	200 unidades	4.000 unidades
161562	21 x 70	4,5 x 70	500 unidades	4.000 unidades
161564	21 x 80	4,5 x 80	500 unidades	4.000 unidades
161565	21 x 90	4,5 x 90	500 unidades	4.000 unidades
161598	22 x 25	5 x 25	500 unidades	4.000 unidades
161599	22 x 30	5 x 30	500 unidades	4.000 unidades
161600	22 x 35	5 x 35	500 unidades	4.000 unidades
161601	22 x 40	5 x 40	500 unidades	4.000 unidades
161602	22 x 45	5 x 45	200 unidades	4.000 unidades
161603	22 x 50	5 x 50	200 unidades	4.000 unidades
161605	22 x 60	5 x 60	200 unidades	4.000 unidades
161607	22 x 70	5 x 70	200 unidades	4.000 unidades
161608	22 x 75	5 x 75	200 unidades	3.200 unidades
161609	22 x 80	5 x 80	200 unidades	3.200 unidades
161610	22 x 90	5 x 90	200 unidades	3.200 unidades
161612	23 x 25	6 x 25	200 unidades	3.200 unidades
161614	23 x 30	6 x 30	200 unidades	3.200 unidades
161616	23 x 40	6 x 40	200 unidades	3.200 unidades
161620	23 x 50	6 x 50	200 unidades	3.200 unidades
161626	23 x 60	6 x 60	200 unidades	3.200 unidades
161628	23 x 70	6 x 70	200 unidades	3.200 unidades
161630	23 x 80	6 x 80	200 unidades	3.200 unidades
161635	23 x 90	6 x 90	200 unidades	3.200 unidades
161638	23 x 100	6 x 100	200 unidades	3.200 unidades
161640	23 x 120	6 x 120	200 unidades	3.200 unidades
161643	23 x 140	6 x 140	200 unidades	3.200 unidades

TORNILLO HEXAGONAL PUNTA MECHA CON ARANDELA

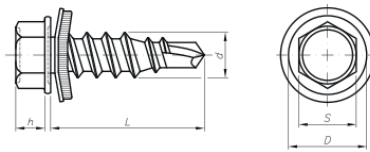

Características:

- Material: Acero Carbono.
 - Acabado: Zinc blanco.
 - Cabeza: Hexagonal. Asegura una mayor superficie de contacto, y una más repartida capacidad de apriete.
 - Punta: Mecha autopercutor. Capaz de perforar espesores de metal.
 - Doble arandela: Acero y Goma.
- Ideal para evitar que el tornillo no se afloje del material donde se ha colocado.

Usos:

Unión de perfiles metálicos medianos, construcción de viviendas con perfiles de acero, cielorrasos metálicos, carteles back-ligth, carpintería de aluminio, galpones metálicos, zinguerías, silos, techos livianos, etc.

CÓDIGO	MEDIDA	MEDIDA EN mm.	CAJA CHICA	CAJA MADRE
161116	10 x 3/4"	4.8 x 19	500 unidades	4.000 unidades
161118	10 x 1"	4.8 x 25	500 unidades	4.000 unidades
161122	10 x 1,1/2"0	4.8 x 38	500 unidades	4.000 unidades
161126	10 x 2"	4.8 x 50	200 unidades	1.600 unidades
161139	12 x 3/4"	5.5 x 19	500 unidades	6.000 unidades
161141	12 x 1"	5.5 x 25	500 unidades	4.000 unidades
161145	12 x 1,1/2"	5.5 x 38	500 unidades	4.000 unidades
161149	12 x 2"	5.5 x 50	200 unidades	2.400 unidades
161151	12 x 2,1/2"	5.5 x 63	200 unidades	1.600 unidades
161154	12 x 3"	5.5 x 75	200 unidades	1.600 unidades
161158	12 x 4"	5.5 x 100	150 unidades	1.200 unidades
161162	14 x 1"	6.3 x 25	200 unidades	3.200 unidades
161163	14 x 1,1/2"	6.3 x 38	200 unidades	2.400 unidades
161164	14 x 2"	6.3 x 50	200 unidades	1.600 unidades
161165	14x 2,1/2"	6.3 x 65	200 unidades	1.600 unidades
161167	14 x 3"	6.3 x 75	200 unidades	1.200 unidades
161170	14 x 3,1/2"	6.3 x 90	200 unidades	1.200 unidades
161171	14 x 4"	6.3 x 100	200 unidades	1.200 unidades
161173	14 x 5"	6.3 x 125	200 unidades	1.200 unidades
161175	14 x 6"	6.3 x 150	200 unidades	1.200 unidades

TORNILLO HEXAGONAL PUNTA CALADA CON ARANDELA

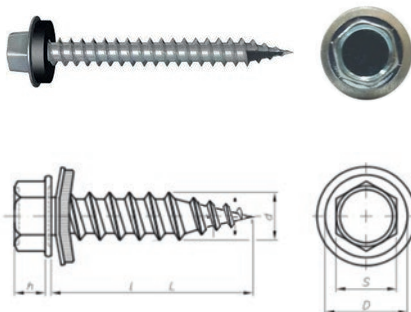

Características:

- Material: Acero Carbono.
 - Acabado: Zinc blanco.
 - Cabeza: Hexagonal. Asegura una mayor superficie de contacto, y una más repartida capacidad de apriete.
 - Punta: Calada
 - Doble arandela: Acero y Goma.
- Ideal para evitar que el tornillo no se afloje del material donde se ha colocado.



Usos:

Unión de perfiles metálicos medianos, construcción de viviendas con perfiles de acero, cielorrasos metálicos, carteles back-ligth, carpintería de aluminio, galpones metálicos, zinguerías, silos, techos livianos, etc.

CÓDIGO	MEDIDA	MEDIDA EN mm.	CAJA CHICA	CAJA MADRE
161260	12 x 1"	5.5 x 25	500 unidades	-
161262	12 x 1.1/2"	5.5 x 38	500 unidades	-
161264	12 x 2"	5.5 x 50	500 unidades	-
161266	12 x 2.1/2"	5.5 x 63	200 unidades	-
161268	12 x 3"	5.5 x 73	200 unidades	-

TORNILLO DRYWALL

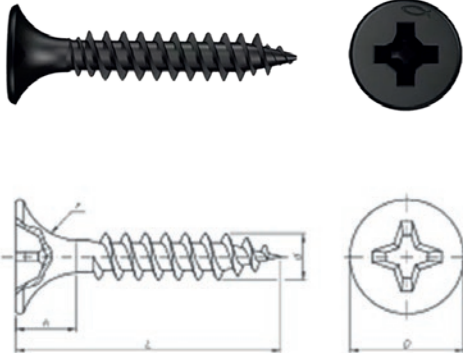

Características:

- Material: Acero Medio Carbono - Cementado y Templado.
- Acabado: Fosfatado.
- Cabeza: Phillips.
- Punta: Aguja - Mecha.

Usos:

Tornillo de punta fina, permite fijar estructuras metálicas delgadas a placas de yeso, fibrocemento o madera. Posee un espesor de hasta 1 mm.

Para fijar placas estándar de (1,20 x 2,44m) se necesitan en caso de paredes 28 tornillos por placa y en cieloraso se necesitan 36 tornillos por placa.



	CÓDIGO	MEDIDA	MEDIDA EN mm.	CAJA CHICA	CAJA MADRE
AGUJA	161204	T2 - 6 x 1"	3.5 x 25	1.000 unidades	16.000 unidades
	161209	T3 - 6 x 1 1/2"	3.5 x 38	1.000 unidades	12.000 unidades
	161214	T4 - 6 x 2"	3.5 x 50	1.000 unidades	4.000 unidades
MECHA	161234	T2 - 6 x 1"	3.5 x 25	1.000 unidades	16.000 unidades
	161239	T3 - 6 x 1 1/2"	3.5 x 38	1.000 unidades	12.000 unidades
	161244	T4 - 6 x 2"	3.5 x 50	1.000 unidades	4.000 unidades

TORNILLO CABEZA FLANGEADA

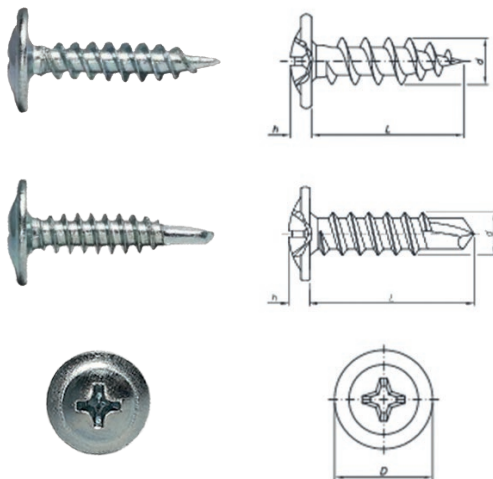

Características:

- Material: Acero y carbono - Cementado y Templado.
- Acabado: Zinc blanco.
- Cabeza: Flangeada.
- Punta: Aguja - Mecha.

Usos - Punta Aguja:

Ideal para fijar metal a metal.

La punta aguja lo hace capaz de perforar pequeños espesores de metal o estructuras de perfilera, placas de yeso, canaletas o conductos de ventilación.

Usos - Punta Mecha:

La punta mecha lo hace un tornillo autopercutor ideal para la perforación de metales de 0,9 mm en adelante, dependiendo del tamaño de la mecha. Su uso más importante es dentro del montaje de perfilera.



	CÓDIGO	MEDIDA	MEDIDA EN mm.	CAJA CHICA	CAJA MADRE
AGUJA	161001	8 x 1/2"	4.2 x 13	1.000 unidades	12.000 unidades
	161003	8 x 3/4"	4.2 x 19	1.000 unidades	9.000 unidades
	161005	8 x 1"	4.2 x 25	1.000 unidades	8.000 unidades
MECHA	161051	8 x 1/2"	4.2 x 13	1.000 unidades	16.000 unidades
	161053	8 x 3/4"	4.2 x 19	1.000 unidades	9.000 unidades
	161055	8 x 1"	4.2 x 25	1.000 unidades	8.000 unidades

TORNILLO FRESADO PUNTA MECHA (CON ALAS DE EXPANSIÓN)

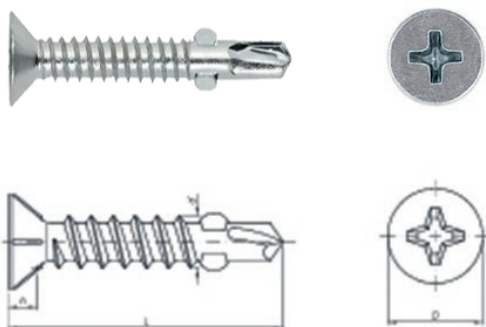

Características:

- Material: Acero y Carbono - Cementado y Templado.
- Acabado: Zincado blanco.
- Punta: Plana.
- Otros: Cuenta con alas de expansión.

Usos:

Sirven para aplicaciones que requieren embutir su cabeza. Es autorroscante y contribuye a una fijación más segura y fuerte y su punta mecha autopercutor no requiere perforaciones previas. Su diseño especial facilita el paso en la madera para luego perforar la chapa. Resuelven eficientemente el armado sobre estructura metálica de pisos, cielorrasos de madera, entrepisos, carrocerías (Camiones Térmicos), contenedores marinos, viviendas industrializadas, divisores de oficinas, etc.



	CÓDIGO	MEDIDA	MEDIDA EN mm.	CAJA CHICA	CAJA MADRE
	161660	10 x 1"	4.8 x 32	1.000 unidades	6.000 unidades
	161661	10 x 1 1/2"	4.8 x 38	500 unidades	4.000 unidades
	161664	10 x 2"	4.8 x 50	500 unidades	4.000 unidades

TORNILLO EPOXI

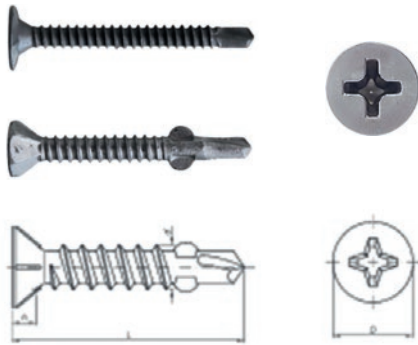

Características:

- Material: Acero Carbono.
- Acabado: Zinc blanco.
- Cabeza: Fresada. Sistema de fresado para una mejor terminación.
- Punta: Mecha.
- Otros: Cuenta con alas de expansión.



Usos:

Cualidad para poder fijar a la placa de OSB, la placa cementicia y soportar la corrosión que genera la placa ya que uno de sus principales componentes es agua.

	CÓDIGO	MEDIDA	MEDIDA EN mm.	CAJA CHICA	CAJA MADRE
	161296	8 x 1 1/2"	4.2 x 32	1.000 unidades	6.000 unidades
	161297	8 x 1 5/8"	4.2 x 41.3	500 unidades	4.000 unidades
ALAS	161298	8 x 1 1/2"	4.2 x 32	1.000 unidades	6.000 unidades
	161299	8 x 1 5/8"	4.2 x 41.3	500 unidades	4.000 unidades

PITÓN METÁLICO



Características:

- Material: Acero carbono.
- Acabado: Zincado blanco



Usos:

Ideales para asegurar cables, mangueras y objetos juntos. Son útiles en aplicaciones industriales, proyectos de bricolaje, organización de cables, jardinería y reparaciones temporales. Proporcionan una sujeción firme y confiable en una variedad de situaciones.

	CÓDIGO	MEDIDA	MEDIDA EN mm.	CAJA CHICA	CAJA MADRE
ABIERTO	162310	-	6	100 unidades	-
	162340	-	8	100 unidades	-
	162370	-	10	100 unidades	-
	162400	-	12	100 unidades	-
CERRADO	162450	-	6	100 unidades	-
	162480	-	8	100 unidades	-
	162510	-	10	100 unidades	-
	162540	-	12	100 unidades	-
L	162600	-	6	100 unidades	-
	162630	-	8	100 unidades	-
	162660	-	10	100 unidades	-
	162690	-	12	100 unidades	-

BULÓN PARA MADERA CON TUERCA

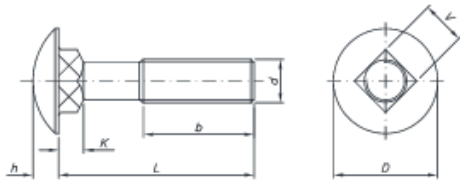

Características:

- Material: Acero Carbono.
- Acabado: • Zincado blanco.
- Cabeza: Circular redondeada.
- Tuerca: A medida del diámetro de la rosca del bulón.

Usos:

Utilizado dentro del rubro maderero y carpintería para la sujeción de tirantes y objetos, en los cuales se requiera gran resistencia y firmeza.

CÓDIGO	MEDIDA	MEDIDA EN mm.	CAJA CHICA	CAJA MADRE
161701	1/4 x 1	6 x 25	500 unidades	1.500 unidades
161702	1/4 x 1,1/4"	6 x 32	500 unidades	1.500 unidades
161703	1/4 x 1,1/2"	6 x 38	200 unidades	1.200 unidades
161704	1/4 x 1,3/4"	6 x 44	200 unidades	1.200 unidades
161705	1/4 x 2"	6 x 50	200 unidades	1.200 unidades
161706	1/4 x 2,1/4"	6 x 57	200 unidades	1.200 unidades
161707	1/4 x 2,1/2"	6 x 63	200 unidades	1.200 unidades
161708	1/4 x 2,3/4"	6 x 70	200 unidades	1.200 unidades
161709	1/4 x 3"	6 x 76	200 unidades	1.200 unidades
161710	1/4 x 3,1/4"	6 x 82	200 unidades	1.200 unidades
161711	1/4 x 3,1/2"	6 x 89	200 unidades	1.200 unidades
161713	1/4 x 4"	6 x 101	200 unidades	1.200 unidades
161715	1/4 x 4,1/2"	6 x 114	200 unidades	1.200 unidades
161717	1/4 x 5"	6 x 127	100 unidades	600 unidades
161719	1/4 x 6"	6 x 152	100 unidades	600 unidades
161751	5/16 x 1"	8 x 25	200 unidades	1.200 unidades
161752	5/16 x 1,1/4"	8 x 32	200 unidades	1.200 unidades
161753	5/16 x 1,1/2"	8 x 38	200 unidades	1.200 unidades
161754	5/16 x 1,3/4"	8 x 44	200 unidades	1.200 unidades
161755	5/16 x 2"	8 x 50	200 unidades	1.200 unidades
161756	5/16 x 2,1/4"	8 x 57	200 unidades	600 unidades
161757	5/16 x 2,1/2"	8 x 63	200 unidades	600 unidades
161758	5/16 x 2,3/4"	8 x 70	200 unidades	600 unidades
161759	5/16 x 3"	8 x 76	100 unidades	600 unidades
161760	5/16 x 3,1/4"	8 x 83	100 unidades	600 unidades
161761	5/16 x 3,1/2"	8 x 89	100 unidades	600 unidades
161763	5/16 x 4"	8 x 101	100 unidades	600 unidades
161765	5/16 x 4,1/2"	8 x 114	100 unidades	600 unidades
161767	5/16 x 5"	8 x 127	100 unidades	600 unidades
161769	5/16 x 6"	8 x 152	100 unidades	600 unidades
161771	5/16 x 7"	8 x 178	100 unidades	600 unidades
161773	5/16 x 8"	8 x 203	100 unidades	600 unidades
161801	3/8 x 2"	10 x 50	100 unidades	600 unidades
161802	3/8 x 2,1/4"	10 x 57	100 unidades	600 unidades
161803	3/8 x 2,1/2"	10 x 63	100 unidades	600 unidades
161804	3/8 x 2,3/4"	10 x 70	100 unidades	600 unidades
161805	3/8 x 3"	10 x 76	100 unidades	600 unidades
161806	3/8 x 3,1/4"	10 x 82	100 unidades	600 unidades
161807	3/8 x 3,1/2"	10 x 89	100 unidades	600 unidades
161809	3/8 x 4"	10 x 101	50 unidades	300 unidades
161811	3/8 x 4,1/2"	10 x 114	50 unidades	300 unidades
161813	3/8 x 5"	10 x 127	50 unidades	300 unidades
161815	3/8 x 6"	10 x 152	50 unidades	300 unidades
161817	3/8 x 7"	10 x 178	50 unidades	300 unidades
161819	3/8 x 8"	10 x 203	50 unidades	300 unidades
161821	3/8 x 9"	10 x 230	50 unidades	300 unidades
161823	3/8 x 10"	10 x 250	50 unidades	300 unidades



BULÓN HEXAGONAL

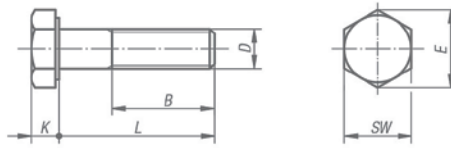

Características:

- Material: Acero carbono.
- Acabado: Zincado blanco.
- Rosca: Circular.
- Cabeza: Hexagonal.

Usos:

Utilizados donde se requiere una alta resistencia a la tensión o corte. Se aplican en estructuras metálicas de transporte y distribución de energía eléctrica, techos, galpones, estructuras autoportantes y construcciones civiles, entre otros. Posee mayor porcentaje de carbono en su mezcla, lo que le da mayor resistencia y dureza al material.

CÓDIGO	MEDIDA	MEDIDA EN mm.	CAJA CHICA	CAJA MADRE
161305	1/4 x 1/2"	6 x 13	500 unidades	1.500 unidades
161306	1/4 x 3/4"	6 x 19	500 unidades	1.500 unidades
161307	1/4 x 1"	6 x 25	250 unidades	1.500 unidades
161308	1/4 x 1,1/4"	6 x 32	200 unidades	1.200 unidades
161309	1/4 x 1,1/2"	6 x 38	200 unidades	1.200 unidades
161311	1/4 x 2"	6 x 50	100 unidades	1.200 unidades
161314	1/4 x 2,1/2"	6 x 63	200 unidades	1.200 unidades
161316	1/4 x 3"	6 x 76	100 unidades	600 unidades
161320	1/4 x 4"	6 x 100	100 unidades	600 unidades
161330	5/16 x 1"	8 x 25	200 unidades	1.200 unidades
161331	5/16 x 1,1/4"	8 x 32	200 unidades	1.200 unidades
161332	5/16 x 1,1/2"	8 x 38	200 unidades	1.200 unidades
161334	5/16 x 2"	8 x 50	100 unidades	600 unidades
161336	5/16 x 2,1/2"	8 x 63	100 unidades	600 unidades
161338	5/16 x 3"	8 x 76	100 unidades	600 unidades
161340	5/16 x 4"	10 x 25	100 unidades	800 unidades
161352	3/8 x 1"	10 x 32	200 unidades	800 unidades
161353	3/8 x 1,1/4"	10 x 38	100 unidades	800 unidades
161354	3/8 x 1,1/2"	10 x 50	200 unidades	800 unidades
161356	3/8 x 2"	10 x 63	100 unidades	800 unidades
161358	3/8 x 2,1/2"	10 x 76	100 unidades	800 unidades
161360	3/8 x 3"	10 x 76	100 unidades	800 unidades
161362	3/8 x 4"	10 x 100	100 unidades	600 unidades
161364	3/8 x 5"	10 x 125	50 unidades	600 unidades
161370	1/2 x 1"	13 x 25	50 unidades	600 unidades
161372	1/2 x 1,1/2"	13 x 38	50 unidades	600 unidades
161374	1/2 x 2"	13 x 50	100 unidades	600 unidades
161376	1/2 x 2,1/2"	13 x 63	50 unidades	600 unidades
161378	1/2 x 3"	13 x 76	50 unidades	600 unidades
161380	1/2 x 4"	13 x 100	50 unidades	600 unidades

TUERCA ZINCADA

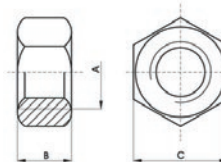

Características:

- Material: Acero Carbono - Grado 2.
- Acabado: Zincado blanco.

Usos:

Son utilizadas en sistemas de fijación, se recomienda en todas las aplicaciones donde se utilicen bulones, tornillos o varillas roscadas.

CÓDIGO	MEDIDA	MEDIDA EN mm.	CAJA CHICA	CAJA MADRE
161901	1/8"	-	2000 unid	8.000 unid
161903	5/32"	-	2000 unid	8.000 unid
161905	3/16"	-	2000 unid	8.000 unid
161907	1/4"	-	1000 unid	4.000 unid
161910	5/16"	-	500 unid	2.000 unid
161912	3/8"	-	500 unid	2.000 unid
161914	7/16"	-	500 unid	2.000 unid
161916	1/2"	-	200 unid	800 unid
161918	5/8"	-	100 unid	400 unid
161921	3/4"	-	100 unid	400 unid
161924	7/8"	-	50 unid	200 unid
161927	1"	-	50 unid	200 unid

VARILLA ROSCADA



Características:

- Material: Acero carbono.
- Acabado: Zincado blanco.

Usos:

Brinda firmeza y rigidez a las instalaciones, siempre y cuando se utilice la varilla roscada adecuada, la cual podrás utilizar en diversos trabajos como aire acondicionado, proyectos de ingeniería y construcción en general.

CÓDIGO	MEDIDA	UNIDAD	CAJA CHICA	CAJA MADRE
161951	5/32"	1 mt	50	-
161954	3/16"	1 mt	100	-
161957	1/4"	1 mt	100	-
161960	5/16"	1 mt	50	-
161963	3/8"	1 mt	25	-
161969	1/2"	1 mt	10	-
161972	5/8"	1 mt	10	-
161975	3/4"	1 mt	5	-
161978	7/8"	1 mt	5	-
161981	1"	1 mt	5	-

ARANDELA PLANA



Características:

- Material: Acero carbono.
- Acabado: Zincado blanco.



Usos:

Sirve para asegurar en las uniones atornilladas una sujeción efectiva y uniforme.

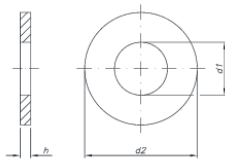

CÓDIGO	MEDIDA	UNID. x kg (aprox)	CAJA CHICA	CAJA MADRE
A161305	3/16"	1.043	1 Kg	25 unidades
A161308	1/4"	364	1 Kg	25 unidades
A161311	5/16"	270	1 Kg	25 unidades
A161314	3/8"	250	1 Kg	25 unidades
A161320	1/2"	100	1 Kg	25 unidades
A161323	5/8"	80	1 Kg	25 unidades
A161326	3/4"	77	1 Kg	25 unidades

ARANDELA VULCANIZADA



Características:

- Material: Acero - Carbono - PVC.
- Acabado: Zincado blanco - PVC negro.



Usos:

Especialmente desarrolladas para tornillos de cabeza hexagonal como sellador para impedir filtraciones.

Posee excelentes características como resistencia al agua, al vapor, al ozono, a los rayos UV, lluvia ácida, flexibilidad a bajas temperaturas y un inmejorable comportamiento frente al envejecimiento y a los agentes climáticos en su uso a la intemperie a largo plazo. Resiste temperaturas de entre -40°C y 120°C.

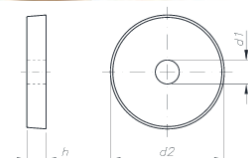

CÓDIGO	MEDIDA	MEDIDA EN mm.	CAJA CHICA	CAJA MADRE
161344	1/4"	-	1000 unidades	6.000 unidades

TACO METÁLICO



Características:

- Material: Acero carbono.
- Acabado: Zincado blanco

Usos:

Idóneos para ladrillo hueco, ladrillo macizo y superficies de hormigón, donde se requiera sujeciones de gran peso. Desde trabajos domésticos, hasta grandes obras.



CÓDIGO	MEDIDA	MEDIDA EN mm.	CAJA CHICA	CAJA MADRE
162015	5/16 x 1,7/8"	8 x 50	50 unidades	500 unidades
162018	5/16 x 2,1/2"	8 x 65	50 unidades	500 unidades
162021	5/16 x 3"	8 x 80	50 unidades	500 unidades
162022	5/16 x 3,1/2"	8 x 90	50 unidades	500 unidades
162030	3/8 x 1,7/8"	10 x 50	50 unidades	500 unidades
162032	3/8 x 2,1/2"	10 x 65	50 unidades	500 unidades
162035	3/8 x 3"	10 x 80	50 unidades	500 unidades
162038	3/8 x 3,1/2"	10 x 90	50 unidades	500 unidades
162041	3/8 x 4"	10 x 100	20 unidades	200 unidades
162051	1/2 x 2,1/4"	12 x 60	50 unidades	500 unidades
162054	1/2 x 3"	12 x 80	50 unidades	500 unidades
162059	1/2 x 4"	12 x 100	20 unidades	200 unidades
162064	1/2 x 5"	12 x 120	20 unidades	200 unidades

TACO I/M DROP IN



Características:

- Material: Acero carbono.
- Acabado: Zincado blanco.

Usos:

Idóneos para ladrillo hueco, ladrillo macizo y superficies de hormigón, donde se requiera sujeciones de gran peso.

Desde trabajos domésticos, hasta grandes obras, está considerado como uno de los mejores tacos para la construcción.

Es de los tacos más recomendados para trabajos de bricolaje de calidad, que requieran de durabilidad y eficacia a largo plazo.



CÓDIGO	MEDIDA	MEDIDA EN mm.	CAJA CHICA	CAJA MADRE
162105	3/8"	10	50 unidades	1.000 unidades

TACO PLÁSTICO



Usos:

Ofrecen una solución confiable y segura para colgar cuadros, estanterías y otros objetos livianos. Son ideales para aplicaciones en interiores y proporcionan una instalación sencilla y resistencia adecuada en variedades de paredes.



CÓDIGO	MEDIDA	MEDIDA DEL TORNILLO	CAJA CHICA	CAJA MADRE
161951	5 mm	3 mm	1.000 unidades	36.000 unidades
161954	6 mm	4 mm	1.000 unidades	24.000 unidades
161957	8 mm	5 mm	1.000 unidades	10.000 unidades
161960	10 mm	6 mm	500 unidades	5.000 unidades
161963	12 mm	8 mm	250 unidades	3.000 unidades
161969	6 mm	4 mm	1.000 unidades	24.000 unidades
161972	8 mm	5 mm	1.000 unidades	8.000 unidades
161975	10 mm	6 mm	500 unidades	4.000 unidades

C/TOPE

TACO PLÁSTICO PARA PARED HUECA



Usos:

Resistentes y versátiles, ideales para sujetar objetos pesados en superficies frágiles. Fáciles de instalar y proporcionan un anclaje seguro en diferentes tipos de paredes huecas, brindando estabilidad y confianza en tus proyectos de montaje.



CÓDIGO	MEDIDA	MEDIDA DEL TORNILLO	CAJA CHICA	CAJA MADRE
162181	6 mm	4 mm	500 unidades	24.000 unidades
162182	8 mm	5 mm	500 unidades	8.000 unidades
162183	10 mm	6 mm	250 unidades	4.000 unidades

TACO PARA YESO AUTORROSCANTE



Usos:

Dispositivos de fijación diseñados específicamente para asegurar objetos a paredes de yeso. Tienen una rosca especial que les permite penetrar y sujetarse de forma segura al material de yeso sin necesidad de perforar previamente un agujero piloto. Ideales para colgar cuadros, espejos y otros elementos decorativos en interiores. Los tacos para yeso autorroscantes proporcionan una solución práctica y conveniente para proyectos de montaje o instalaciones rápidas.



CÓDIGO	MEDIDA	MEDIDA EN mm.	CAJA CHICA	CAJA MADRE
162190	-	30 x 3.5	100 unidades	5.600 unidades

M500



ORBI
QUÍMICA

**CERA EN PASTA
PARA AUTO**



CÓDIGO
878

TAMAÑO
200g

**ACEITE MULTIUSO
WHITE LUB**



CÓDIGO
891
892

TAMAÑO
65ml
300ml

LIMPIA CONTACTOS



CÓDIGO
895

TAMAÑO
300ml

GRAFITO



CÓDIGO
893

TAMAÑO
300ml

GRASA LÍQUIDA



CÓDIGO
894

TAMAÑO
65ml

GRASA BLANCA



CÓDIGO
896

TAMAÑO
300ml

SILICONA PROTECTORA



CÓDIGO
897

TAMAÑO
300ml

VASELINA LUBRICANTE



CÓDIGO
898

TAMAÑO
300ml

ACEITE MULTIUSO



CÓDIGO	TAMAÑO
840	75ml
841	300ml

LIMPIA CONTACTOS



CÓDIGO	TAMAÑO
844	300ml

ANTIADHERENTE



CÓDIGO	TAMAÑO
847	400ml

SILICONA



CÓDIGO	TAMAÑO
871	75ml - Lavanda
872	300ml - Lavanda

JABÓN DETERGENTE GEL



CÓDIGO	TAMAÑO
876	500ml - Rinde 15lt





Acero
Metal
Steel

303
Solo para corte de



LAPIZ DE CARPINTERO
CARPENTER PENCIL

8m
INDUSTRIAL



Best Value

USA PRODUCTOS DE CALIDAD

**CANDADO COMBINACIÓN
PARA MALETA**



CÓDIGO	COLOR
C16691	DORADO
C16691A	AZUL

**CANDADO TSA
COMBINACIÓN P/MALETA**



CÓDIGO	COLOR
C16696	NEGRO
C16696R	ROJO
C16696S	PLATEADO

**CANDADO COMBINACIÓN
BRONCE**



CÓDIGO	TAMAÑO
C17003	20mm

**CANDADO COMBINACIÓN
PARA BICICLETA**



CÓDIGO	TAMAÑO
C17005	48"

**CANDADO
PARA BICICLETA**



CÓDIGO	TAMAÑO
C17007	60" - Con 2 llaves

**TRANCA
P/VOLANTE DE AUTO**



CÓDIGO	EXTRAS
C17011	Con 2 llaves

**CANDADO PARA
MOTO Y BICICLETA**



CÓDIGO	TAMAÑO
C17009	40mm - Con 2 llaves

**4 CANDADOS
LAMINADOS**



CÓDIGO	TAMAÑO
C17014C	40mm - Con llave maestra

CANDADO LAMINADO



CÓDIGO	TAMAÑO
C17014W	40mm - Con 2 llaves

CANDADO DE BRONCE



CÓDIGO	TAMAÑO
C17020	20mm
C17025	25mm
C17030	30mm
C17040	40mm
C17050	50mm
C17060	60mm
C17070	70mm

CANDADO DE BRONCE ARO LARGO



CÓDIGO	TAMAÑO
C17084	40mm
C17086	60mm

CANDADO ANTI CIZALLA BRONCE



CÓDIGO	TAMAÑO
C17091	75mm
C17092	94mm

4 CANDADOS DE ACERO



CÓDIGO	TAMAÑO
C17071	40mm - Con llave maestra
C17072	50mm - Con llave maestra

CANDADO DE ACERO



CÓDIGO	TAMAÑO
C17073	30mm
C17074	40mm
C17075	50mm
C17076	60mm

CANDADO DE ACERO ALTA SEGURIDAD



CÓDIGO	TAMAÑO
C17088	40mm
C17089	50mm

CERRADURA PARA MUEBLE



CÓDIGO	EXTRAS
C17097	Zinc - Con 2 llaves



**CERRADURA POMO BOLA
ACERO INOXIDABLE**



CÓDIGO	EXTRAS
C173000	Con llave
C173030	Sin llave

**CERRADURA POMO COPA
ACERO INOXIDABLE**



CÓDIGO	EXTRAS
C171000	Con llave
C171030	Sin llave

**CERRADURA POMO COPA
BRONCEADO**



CÓDIGO	EXTRAS
C171200	Con llave
C171230	Sin llave

**CERRADURA POMO COPA
CROMADO**



CÓDIGO	EXTRAS
C171050	Con llave
C171051	Sin llave

**CERRADURA POMO COPA
DORADO**



CÓDIGO	EXTRAS
C171100	Con llave
C171031	Sin llave

**CERRADURA POMO COPA
DORADO MATE**



CÓDIGO	EXTRAS
C171110	Con llave
C171111	Sin llave

**CERRADURA COPA
MADERA BRONCE**



CÓDIGO	EXTRAS
C171531	Sin llave

CERRADURA DE SEG. AUXILIAR EMBUTIR



CÓDIGO	EXTRAS
C17600	ACERO

CERRADURA DE SEG. AUXILIAR EMBUTIR



CÓDIGO	EXTRAS
C17610	DORADO

CERRADURA MANIVELA ACERO INOXIDABLE



CÓDIGO	EXTRAS
C171198	Con llave
C171199	Sin llave

CERRADURA MANIVELA DORADA



CÓDIGO	EXTRAS
C171235	Con llave

CERRADURA MANIVELA TUBULAR BRONCEADA



CÓDIGO	EXTRAS
C171243	Con llave

CERRADURA MANIVELA TUBULAR SATINADA



CÓDIGO	EXTRAS
C171245	Con llave

CERRADURA AUXILIAR TUBULAR BRONCEADA



CÓDIGO	EXTRAS
C17641	Con llave
C17644	Con 2 llaves

CERRADURA AUXILIAR TUBULAR SATINADA



CÓDIGO	EXTRAS
C17642	Con llave
C17645	Con 2 llaves

CERRADURA DE SEG. AUXIL. DE SOBREPONER

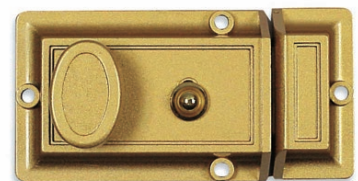

CÓDIGO	EXTRAS
C17965	-

**PASADOR DE EMBUTIR
PARA MUEBLE**



CÓDIGO	TAMAÑO
F01006	6"

**NUMERO PARA
PUERTA DORADO - 4"**



CÓDIGO	
F01100 - Nro. 0	F01105 - Nro. 5
F01101 - Nro. 1	F01106 - Nro. 6
F01102 - Nro. 2	F01107 - Nro. 7
F01103 - Nro. 3	F01108 - Nro. 8
F01104 - Nro. 4	F01109 - Nro. 9

MIRILLA P/PUERTA 180



CÓDIGO	COLOR
F011612	DORADO
F011613	BRONCEADO

**TOPE PARA PUERTA
DE MADERA**



CÓDIGO	EXTRAS
F01203	Con adhesivo

**TACO DE GOMA
PARA PUERTA**



CÓDIGO	EXTRAS
F01226	Tope de caucho

TRANCA PARA PUERTA

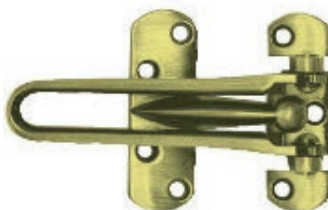

CÓDIGO	TAMAÑO
F01229	4" - DORADO
F01230	4" - BRONCEADO

**CADENA DE SEGURIDAD
PARA PUERTA**



CÓDIGO	TAMAÑO
F013130	4.1/2" - DORADO
F013131	4.1/2" - BRONCEADO

GANCHOS PLÁSTICOS PARA CUADRO



CÓDIGO	TAMAÑO
F01430	30mm - 5pz

GANCHOS PLÁSTICOS PARA ESPEJO



CÓDIGO	CANTIDAD
F01435	6pz

GANCHOS PLÁSTICOS AUTO-ADHESIVOS



CÓDIGO	TAMAÑO
F01454	CHICO - 6pz
F01455	MEDIANO - 4pz
F01456	GRANDE - 2pz

PERCHA DOBLE PARA COLGAR



CÓDIGO	TAMAÑO
F01439	4.5" - DORADO REF.

PERCHA SENCILLA PARA COLGAR



CÓDIGO	TAMAÑO
F01441AB	1.1/2 - REF. BRONCEADO

PERCHA DOBLE PARA COLGAR



CÓDIGO	TAMAÑO
F01442AB	2.5" - BRONCEADO

PERCHA DOBLE BRONCEADO



CÓDIGO	EXTRAS
F01444AB	Con tornillos

PERCHERO DE MADERA



CÓDIGO	EXTRAS
F01448	Con 4 perchas
F01449	OSCURO - Con 4 perchas

**PERCHERO DE MADERA
PERCHAS DOBLES**



CÓDIGO	COLOR
F01470	OSCURO
F01471	CLARO
F01472	BLANCO

ESCUADRA PARA MUEBLE

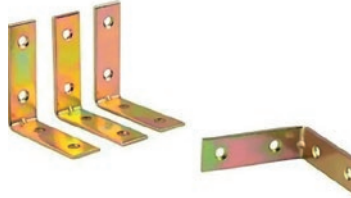

CÓDIGO	TAMAÑO
F01610	1" - 4pz con tornillos
F01615	1.1/2" - 4pz con tornillos
F01625	2.1/2" - 4pz con tornillos

ÁNGULO PLANO

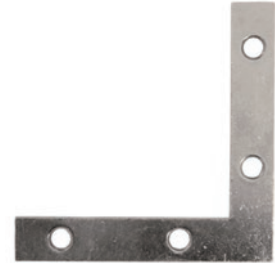

CÓDIGO	TAMAÑO
F01631	1.1/2" - 4pz con tornillos
F01632	2" - 4pz con tornillos
F01633	2.1/2" - 4pz con tornillos

**GANCHO FORRADO
P/COLGAR ESCALERAS**



CÓDIGO	CANTIDAD
F01830	2pz

**GANCHO FORRADO
P/COLGAR BICICLETAS**



CÓDIGO	CANTIDAD
F01831	2pz

**GANCHO FORRADO DOBLE
P/COLGAR HERRAMIENTAS**



CÓDIGO	CANTIDAD
F01832	2pz

**GANCHO FORRADO
MULTIUSO P/COLGAR**



CÓDIGO	EXTRAS
F01834	2pz

**GANCHO PARA
COLGAR CUADROS**



CÓDIGO	CANTIDAD
F01852	4pz + clavos

LLAVERO PLÁSTICO



CÓDIGO	TAMAÑO
F01901	6pz - Sin etiqueta
F01903	6pz - Con etiqueta

LLAVERO PLÁSTICO



CÓDIGO	TAMAÑO
F01905	1pz - Con cordón flexible

PROTECTOR P/LLAVES



CÓDIGO	CANTIDAD
F01907	6pz

GANCHO PARA HAMACA CROMADO



CÓDIGO	EXTRAS
F13045	Con tornillos

POLEA CROMADO



CÓDIGO	TAMAÑO
F01861	3/4" - 19mm
F01863	1.5" - 38mm



BISAGRA PARA MUEBLE



CÓDIGO	TAMAÑO
F01M10	1" - Dorado
F01M15	1.5" - Dorado
F01M20	2" - Dorado
F01M25	2.5" - Dorado
F01M30	3" - Dorado

BISAGRA DE DOBLE ACCIÓN

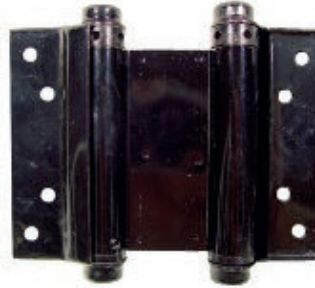

CÓDIGO	TAMAÑO
F01600	4" - 100mm

BISAGRA PARA SOLDAR



CÓDIGO	TAMAÑO
F01S14	4" x 4"

BISAGRA PARA PUERTA

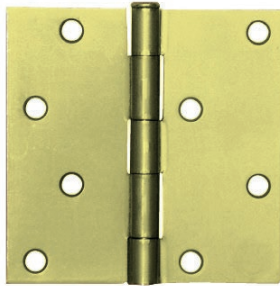

CÓDIGO	TAMAÑO
F19B20	2" x 2" - Dorado
F19B40	4" x 4" - Dorado

BISAGRA DE ACERO INOXIDABLE

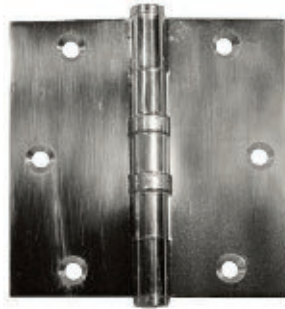

CÓDIGO	TAMAÑO
F19R61	3.5" x 3.5"

CIERRAPUERTA HIDRÁULICO



CÓDIGO	MATERIAL
F17990	Nro. 2 - Aluminio
F17993	Nro. 3 - Aluminio
F17996	Nro. 3 - Bronce

PORTACANDADO NIQUELADO



CÓDIGO	TAMAÑO
F01A120	50mm
F01A135	88mm
F01A145	113mm

PORTACANDADO CROMADO



CÓDIGO	EXTRAS
F01A545	Con cerradura

PASADOR MAUSER ACERO



CÓDIGO	TAMAÑO
F01P20	2" - Dorado
F01P30	3" - Dorado
F01P40	4" - Dorado
F01P50	5" - Dorado

PASADOR BRONCE TIPO MAUSER

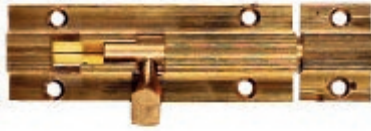

CÓDIGO	TAMAÑO
F01P720	2"
F01P725	2.5"

PASADOR CHATO

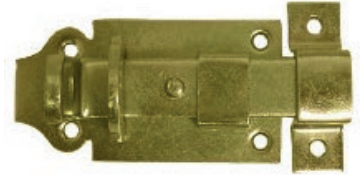

CÓDIGO	TAMAÑO
F01P903	3" - Con portacandado
F01P904	4" - Con portacandado
F01P905	5" - Con portacandado

ESLABON PARA CADENA DE ACERO



CÓDIGO	TAMAÑO
F16141	5mm - Con rosca
F16142	6mm - Con rosca
F16143	8mm - Con rosca

MOSQUETÓN PARA CADENA DE ACERO



CÓDIGO	TAMAÑO
F16150	7.5mm

GANCHO DE OJO CON SEGURO

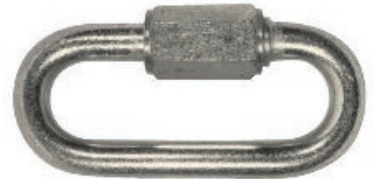

CÓDIGO	EXTRAS
F16172	Aguanta 2.000kg



CLAVOS DE ACERO



CÓDIGO	TAMAÑO
F162025	1.0" x 25mm - 100pz
F162540	1 1/2" x 40mm - 100pz

GRAPAS PLASTICAS PARA CABLE



CÓDIGO	TAMAÑO
F16506	6mm - 100pz

SEPARADORES DE CERÁMICA



CÓDIGO	TAMAÑO
F16652	2mm - 100pz
F16653	3mm - 100pz
F16655	5mm - 100pz
F16656	6mm - 100pz

CADENA PATENTE ACERO GALVANIZADO



CÓDIGO	TAMAÑO
F16710	1/8" - 25kg
F16711	5/32" - 25kg
F16712	3/16" - 25kg
F16713	1/4" - 25kg
F16714	5/16" - 25kg
F16715	3/8" - 25kg
F16716	7/16" - 25kg
F16717	1/2" - 25kg

RUEDA DE GOMA PLANA



CÓDIGO	TAMAÑO
F01506	Base 2" - 4pz

RUEDA DE GOMA BOLA



CÓDIGO	TAMAÑO
F01517	Base 1.5" - 4pz
F01518	Base 2" - 4pz



PINZA MULTIUSO 12 EN 1



CÓDIGO	EXTRAS
H079996	Con estuche - Nylon

PINZA PORTA ELECTRODO



CÓDIGO	CORRIENTE
H11017	300 amp.
H11018	500 amp.
H110185	600 amp.

CHISPERO PARA SOLDADOR



CÓDIGO	EXTRAS
H11045	Incluye 1 piedra

PINZA MASA PARA SOLDADORA



CÓDIGO	CORRIENTE
H16050	300 amp. - Acero cromado

CINTA DESTAPA CAÑERÍAS



CÓDIGO	TAMAÑO
H16065	3m - Acero inoxidable

ALICATE MINI CORTE DIAGONAL



CÓDIGO	TAMAÑO
H42080	4-1/2"

ALICATE MINI PUNTA LARGA



CÓDIGO	TAMAÑO
H42081	5"

ALICATE MINI PUNTA FINA



CÓDIGO	TAMAÑO
H42082	6"

ALICATE MINI PUNTA DOBLADA



CÓDIGO	TAMAÑO
H42083	5"

ALICATE MINI CORTE FRONTAL



CÓDIGO	TAMAÑO
H42084	4-1/2"

JUEGO 4 PINZAS



CÓDIGO	EXTRAS
H42089	-

ALICATE CORTE DIAGONAL



CÓDIGO	TAMAÑO
H42098	6" - Acero templado
H42099	7" - Acero templado

ALICATE UNIVERSAL



CÓDIGO	TAMAÑO
H42100	7" - Acero templado
H42101	8" - Acero templado

ALICATE PUNTA LARGA



CÓDIGO	TAMAÑO
H42102	6" - Acero templado

ALICATE CORTE DIAGONAL



CÓDIGO	TAMAÑO
H42401	6" - CrV Ergonómico
H42402	7" - CrV Ergonómico

ALICATE PUNTA LARGA



CÓDIGO	TAMAÑO
H42404	6" - CrV Ergonómico

ALICATE UNIVERSAL



CÓDIGO	TAMAÑO
H42407	7" - CrV Ergonómico
H42408	8" - CrV Ergonómico

ALICATE UNIVERSAL INDUSTRIAL



CÓDIGO	TAMAÑO
H42109	9.1/2" - CrV

ALICATE PUNTA LARGA RESISTENTE 1000V



CÓDIGO	TAMAÑO
H42350	6" - CrV

ALICATE CORTE DIAGONAL RESISTENTE 1000V



CÓDIGO	TAMAÑO
H42352	6" - CrV
H42353	8" - CrV

ALICATE UNIVERSAL RESISTENTE 1000V



CÓDIGO	TAMAÑO
H42354	7" - CrV
H42355	8" - CrV

PINZA MORZA RECTA



CÓDIGO	TAMAÑO
H42107	7"
H42110	10"

PINZA MORZA RECTA MANGO ERGONÓMICO



CÓDIGO	TAMAÑO
H42106G	10"

PINZA MORZA PUNTA PLANA PARA CHAPAS



CÓDIGO	TAMAÑO
H42119	8"

PINZA MORZA PUNTA LARGA PARA CHAPAS



CÓDIGO	TAMAÑO
H42116	9"

PINZA MORZA DE CADENA



CÓDIGO	TAMAÑO
H421165	9"

PINZA MORZA PUNTA U P/SOLDADOR



CÓDIGO	TAMAÑO
H42117	9" - CrV

**PINZA MORZA
PUNTA C P/CHAPISTA**



CÓDIGO	TAMAÑO
H42118	11"

PINZA PARA SEGUROS



CÓDIGO	EXTRAS
H42114	Con 4 puntas cambiables

**ALICATE PARA SEGUROS
EXTERIOR CURVO**



CÓDIGO	TAMAÑO
H42137	7"

**ALICATE
CORTA Y PELACABLES**



CÓDIGO	TAMAÑO
H42160	7"

**ALICATE TERMINALES
TELEFÓNICAS**



CÓDIGO	TAMAÑO
H42162	9"

ALICATE PICO DE LORO



CÓDIGO	TAMAÑO
H42207	10"

PINZA SACABOCADO



CÓDIGO	TAMAÑO
H42165	8"

MORZA DE BANCO



CÓDIGO	TAMAÑO
H421203	3" - Base fija
H421204	4" - Base fija
H421205	5" - Base fija
H4212056	6" - Base fija

MORZA DE BANCO



CÓDIGO	TAMAÑO
H421207	3" - Base giratoria
H421208	4" - Base giratoria
H421209	5" - Base móvil
H4212096	6" - Base móvil

TENAZA



CÓDIGO	TAMAÑO
H42123	8" - Para carpintero
H42125	8" - Corte frontal

LLAVE LAVATORIO



CÓDIGO	TAMAÑO
H4220100	12"

LLAVE DE TUBO



CÓDIGO	TAMAÑO
H4220108	8"
H4220110	10"
H4220112	12"
H4220114	14"
H4220118	18"
H4220124	24"

LLAVE AJUSTABLE ACERO TEMPLADO

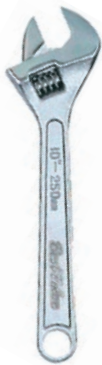

CÓDIGO	TAMAÑO
H4230108	8"
H4230110	10"
H4230112	12"

LLAVE AJUSTABLE PROFESIONAL



CÓDIGO	TAMAÑO
H4230208	8" - Ergonómico
H4230210	10" - Ergonómico
H4230212	12" - Ergonómico

PISTOLA APLICADORA



CÓDIGO	EXTRAS
H42649	Con cremallera

PISTOLA APLICADORA



CÓDIGO	EXTRAS
H42650	Cromada

PRENSA TIPO "C" ACERO ALTO CARBONO



CÓDIGO	TAMAÑO
H4281903	3"
H4281904	4"
H4281905	5"

PRENSA DE RESORTE ALTO IMPACTO



CÓDIGO	TAMAÑO
H4281922	6"
H4281924	9"

SARGENTO RAPIDO



CÓDIGO	TAMAÑO
H4281931	12"
H4281932	18"
H4281933	24"

CABLE PARA BATERIA REFORZADO



CÓDIGO	CORRIENTE
E33250	200 amp
E33251	400 amp

GATO HIDRÁULICO BOTELLA



CÓDIGO	CAP. MÁX DE CARGA
H0130002	2 toneladas
H0130004	4 toneladas
H0130008	8 toneladas

LLAVE COMBINADA



CÓDIGO	TAMAÑO
H01008	8mm - CrV
H01009	9mm - CrV
H01010	10mm - CrV
H01011	11mm - CrV
H01012	12mm - CrV
H01013	13mm - CrV
H01014	14mm - CrV
H01015	15mm - CrV
H01016	16mm - CrV
H01017	17mm - CrV
H01019	19mm - CrV
H01022	22mm - CrV

DADO 6 PUNTAS - CrV



CÓDIGO	TAMAÑO
H0182240	8mm en 1/2"
H0182241	9mm en 1/2"
H0182242	10mm en 1/2"
H0182243	11mm en 1/2"
H0182244	12mm en 1/2"
H0182245	13mm en 1/2"
H0182246	14mm en 1/2"
H0182247	15mm en 1/2"
H0182248	16mm en 1/2"
H0182249	17mm en 1/2"
H0182250	18mm en 1/2"
H0182251	19mm en 1/2"

GATO CARRO CAJA PLASTICA



CÓDIGO	CAP. MÁX DE CARGA
H0130120	2 toneladas

APAREJO DE CADENA



CÓDIGO	CAP. MÁX DE CARGA
H014010	1 tonelada x 3m
H014015	1.5 toneladas x 3m
H014020	2 toneladas x 3m

SACAPELUDO A PALANCA



CÓDIGO	CAP. MÁX DE CARGA
H014052	2 toneladas

BARRA EXTENSIÓN/DESLIZANTE



CÓDIGO	TAMAÑO
H0182263	10" - Enc. 1/2" - CrV
H0182327	12" - Enc. 1/2" - CrV

JUNTA UNIVERSAL



CÓDIGO	TAMAÑO
H0182264	1/2"

ADAPTADOR PARA DADO



CÓDIGO	TAMAÑO
H0182266	3/8" a 1/2"

MANGO CRICKET PROFESIONAL



CÓDIGO	TAMAÑO
H0182320	Enc. 1/2" - CrV

MANGO CRICKET ERGONOMICO



CÓDIGO	TAMAÑO
H0182322	Enc. 1/2 - CrV



JUEGO DE DADOS MILIMÉTRICO



CÓDIGO
H0182328

TAMAÑO
1/2" - 28pz

JUEGO DE DADOS Y HERRAMIENTAS



CÓDIGO
H0183001

TAMAÑO
1/4" y 3/8" - 27pz

JUEGO DE DADOS Y HERRAMIENTAS



CÓDIGO
H0183002

TAMAÑO
1/4" - 37pz

JUEGO DE DADOS Y PUNTAS



CÓDIGO
H0183003

TAMAÑO
22pz - CrV

JUEGO DE DADOS



CÓDIGO
H0183005

TAMAÑO
1/4" - 3/8" - 40pz

JUEGO DE DADOS MILIMÉTRICO



CÓDIGO
H0183015

TAMAÑO
3/8" - 26pz

JUEGO DE DADOS 6 PUNTAS



CÓDIGO
H0183025

TAMAÑO
1/2" - 21pz - CrV

JUEGO DE DADOS 6/12 PUNTAS



CÓDIGO	TAMAÑO
H0183026	1/2" - 33pz - CrV

JUEGO DE HERRAMIENTAS MULTIPROPÓSITO



CÓDIGO	TAMAÑO
H0183035	40pz

JUEGO DE HERRAMIENTAS MULTIPROPÓSITO



CÓDIGO	TAMAÑO
H0183033	49pz

JUEGO DE DADOS 6 PUNTAS MANDO



CÓDIGO	TAMAÑO
H0183040	3/8" - 9pz
H0183041	1/2" - 8pz
H0183044	3/8" y 1/4"

DADOS - CRIQUE



CÓDIGO	TAMAÑO
H420501	10pz - 8-15mm - Crique 3/8"

JUEGO DE DADOS MILIMÉTRICO



CÓDIGO	TAMAÑO
H420503	1/2" - 10pz

MEDIDOR DE PRESIÓN PARA LLANTAS



CÓDIGO	EXTRAS
H01846	Cromado

INFLADOR PARA BICICLETA



CÓDIGO
H35002

EXTRAS
-

INFLADOR CON BASE



CÓDIGO
H35005

EXTRAS
Manguera reforzada

INFLADOR DE PIE



CÓDIGO
H35003

EXTRAS
Con manómetro

JUEGO DE LLAVES COMBINADA + ESTANTE



CÓDIGO
H420402

TAMAÑO
8-15mm - 6pz - CrV

JUEGO DE LLAVES COMBINADA + ESTANTE



CÓDIGO
H420404

TAMAÑO
5/16-5/8 - 6pz - CrV

JUEGO DE LLAVES COMBINADA + SOBRE



CÓDIGO
H420407

TAMAÑO
7-19mm - 12pz - CrV

JUEGO DE LLAVES C/CRICKET ARTICULADAS



CÓDIGO
H420418

TAMAÑO
5pz - CrV

ENGRASADORA A PALANCA



CÓDIGO
H421210

TAMAÑO
455cc - Niquelado

FLEXIBLE DE GOMA PARA ENGRASADORA



CÓDIGO
H421210M

EXTRAS
-

BOMBA TRASVASADORA



CÓDIGO
H4212130

EXTRAS
Cuerpo de aluminio

LLAVE SACA FILTROS



CÓDIGO
H42130

EXTRAS
Con cabeza rotativa

LLAVE SACA BUJÍA



CÓDIGO
H42131

TAMAÑO
13/16" (21mm) - CrV

LLAVE DE CRUZ CROMADO



CÓDIGO
H42140

TAMAÑO
17 x 19 x 13 / 16 x 22



**MARTILLO UÑA
MANGO DE MADERA**



CÓDIGO	TAMAÑO
H07298	226g
H07299	452g
H07300	581g

**MARTILLO DE BOLA
MANGO DE MADERA**



CÓDIGO	TAMAÑO
H07326	452g

**MARTILLO UÑA REFORZ.
MANGO DE METAL**



CÓDIGO	TAMAÑO
H07340	452g
H07341	571g

**MARTILLO UÑA REFORZ.
M/FIBRA DE VIDRIO**



CÓDIGO	TAMAÑO
H07350	452g
H07351	571g

**MACETA ALBAÑIL
MANGO DE MADERA**



CÓDIGO	TAMAÑO
H07302	2lb (910g)
H07303	3lb (1.360g)
H07304	4lb (1.820g)

**MACETA ALBAÑIL
FIBRA DE VIDRIO**



CÓDIGO	TAMAÑO
H07502	2lb (910g)
H07503	3lb (1.360g)
H07504	4lb (1.820g)

MARRON DE ALBAÑIL



CÓDIGO	TAMAÑO
H07308	8lb (3.640g)

**MARTILLO DE SOLDADOR
HORIZONTAL**



CÓDIGO	TAMAÑO
H07317	500g



MACETA DE GOMA MANGO DE MADERA



CÓDIGO
H07322

EXTRAS
452g

CORTAHIERRO



CÓDIGO
H0770120
H0770203

TAMAÑO
25cm x 3/4 - Acero templado
30cm x 3/4 - c/mango antid.

PUNTA ACERO TEMPLADO

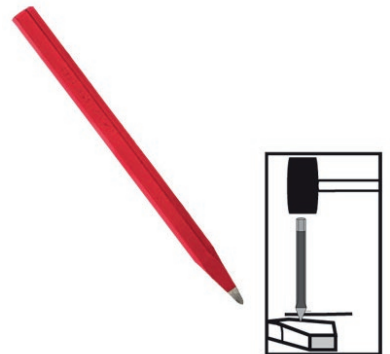

CÓDIGO
H0770311

TAMAÑO
30cm x 3/4"

JUEGO DE PUNZONES ALTO IMPACTO



CÓDIGO
H0770301

TAMAÑO
3pz

JUEGO DE CHAPISTA



CÓDIGO
H423048

TAMAÑO
7pz - Mango fibra de vidrio

**TRINCHETA DE ACERO
INOXIDABLE FINA**



CÓDIGO
H01940

TAMAÑO
9mm

**TRINCHETA
PLÁSTICA FINA**



CÓDIGO
H01946

TAMAÑO
9mm

**REPUESTO
TRINCHETA FINA**



CÓDIGO
H01947

TAMAÑO
5pz

**TRINCHETA
PLÁSTICA ANCHA**



CÓDIGO
H01948

TAMAÑO
18mm

**REPUESTO
TRINCHETA ANCHA**



CÓDIGO
H01949

TAMAÑO
5pz

**TRINCHETA DE METAL
PROFESIONAL**



CÓDIGO
H01950

EXTRAS
Con repuesto

**REPUESTO
TRINCHETA TRAPECIO**

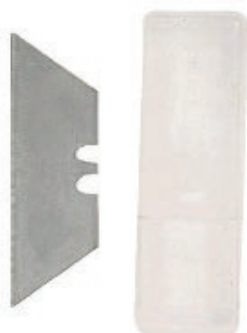

CÓDIGO
H01951

TAMAÑO
5pz

**TRINCHETA METAL/PLAST.
ERGONÓMICO**



CÓDIGO
H01955

TAMAÑO
18mm

TRINCHETA CON PUNTAS



CÓDIGO	TAMAÑO
H01970	8pz

DISCO GOMA PARA AMOLADORA



CÓDIGO	TAMAÑO
H054001	115mm
H054002	175mm

MECHA PARA CONCRETO



CÓDIGO	TAMAÑO
H07013	3/16
H07016	1/4
H07018	5/16
H07020	3/8
H07025	1/2

JUEGO DE MECHAS PARA CONCRETO



CÓDIGO	TAMAÑO
H07008	5pz

JUEGO DE MECHAS PLANAS



CÓDIGO	TAMAÑO
H07030	6pz

MECHA HSS ACERO TEMPLADO



JUEGO DE MECHAS PARA CONCRETO



CÓDIGO	TAMAÑO
H07049	6pz - 3 metal / 3 con.

JUEGO DE MECHAS HSS



CÓDIGO	TAMAÑO
H07052	7pz

CÓDIGO	TAMAÑO
H07054	1/16
H07056	3/32
H07058	1/8
H07060	5/32
H07062	3/16
H07064	7/32
H07066	1/4
H07068	5/16
H07070	3/8
H07072	1/2

MANDRIL CON LLAVE



CÓDIGO	TAMAÑO
H07101	3/8"
H07102	1/2"

LLAVE PARA MANDRIL



CÓDIGO	TAMAÑO
H07105	3/8"
H07106	1/2"

JUEGO DE MACHOS



CÓDIGO	TAMAÑO
H42214	6pz - Con mango

JUEGO DE SIERRA COPA



CÓDIGO	TAMAÑO
H07195	7pz
H07197	5pz

JUEGO PARA INSTALAR CERRADURA



CÓDIGO	TAMAÑO
H07198	3pz

DISCO CORTE ACERO INOXIDABLE



CÓDIGO	TAMAÑO
H07404	4.5" x 1/16"
H07405	7" x 1/16"
H074059	9" x 1/16"

DISCO CORTE METAL



CÓDIGO	TAMAÑO
H07406	4.5" x 7/64"
H07407	7" x 1/8"

DISCO CORTE CONCRETO



CÓDIGO	TAMAÑO
H07411	4.5" x 7/64"
H07412	7" x 1/8"

DISCO DIAMANTADO TURBO



CÓDIGO	TAMAÑO
H07416	115mm (4.5")
H07417	180mm (7")
H07418	230mm (9")

DISCO DIAMANTADO CONTINUO



CÓDIGO	TAMAÑO
H07420	115mm (4.5")
H07421	180mm (7")
H07422	230mm (9")

DISCO DIAMANTADO SEGMENTADO



CÓDIGO	TAMAÑO
H07424	115mm (4.5")
H07427	180mm (7")
H07428	230mm (9")

DISCO COPA DIAMANTADO TURBO



CÓDIGO	TAMAÑO
H07430	4.1/2"
H07431	7"

DISCO COPA DIAMANT. SEGMENTADO



CÓDIGO	TAMAÑO
H07433	4.1/2"
H07434	7"

DISCO FLAP LAMINADO



CÓDIGO	TAMAÑO
H07440	Grano 40 - 115mm
H07441	Grano 60 - 115mm
H07442	Grano 80 - 115mm
H07444	Grano 120 - 115mm

TIJERA AVIACIÓN



CÓDIGO	TAMAÑO
H07801	Izquierdo - 10"
H07802	Derecho - 10"
H07803	Recto - 10"

REPUESTO PARA CORTA CERAMICA

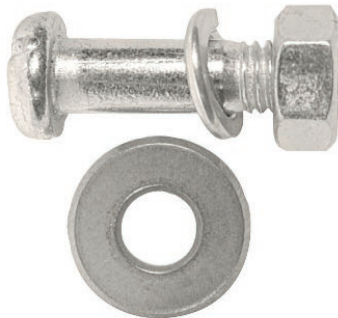

CÓDIGO	TAMAÑO
H07900	15mm
H07901	16mm - 2pz

CORTAVIDRIO



CÓDIGO	EXTRAS
H07910	6 ruedas

TIJERA MULTIUSO ACERO INOXIDABLE



CÓDIGO	TAMAÑO
H12015	8"

SERRUCHO PARA YESO



CÓDIGO	TAMAÑO
H4206810	6" - 150mm

SERRUCHO PODAR RAMAS CURVO



CÓDIGO	TAMAÑO
H4206811	12" - 300mm

SERRUCHO COSTILLA



CÓDIGO	TAMAÑO
H4206812	12" - 300mm

SERRUCHO CARPINTERO



CÓDIGO	TAMAÑO
H4206918	18" - 450mm
H4206920	20" - 500mm
H4206922	22" - 550mm
H4206924	24" - 600mm

ARCO DE SIERRA ALUMINIO



CÓDIGO	TAMAÑO
H420701	12" - Mango con grip

ARCO DE SIERRA PROFESIONAL



CÓDIGO	TAMAÑO
H420703	12" - Arco ergonómico

ARCO DE SIERRA MINI



CÓDIGO	TAMAÑO
H420705	12"

HOJAS PARA CALADORA MANUAL



CÓDIGO	TAMAÑO
H420709	4pz



PINZA CORTA TUBO DE PVC



CÓDIGO
H42211

EXTRAS
-

TERRAJA



CÓDIGO
H42212

TAMAÑO
1/2, 3/4 y 1"

CORTA PERNOS



CÓDIGO

TAMAÑO

H42715

8"

H42718

18"

H42724

24"

H42730

30"

H42736

36"



CINTA MÉTRICA DE ACERO



CÓDIGO	TAMAÑO
H07003	3m
H07005	5m
H07007	8m

CINTA MÉTRICA CON GOMA



CÓDIGO	TAMAÑO
H07094	3m
H07095	5m
H07096	8m
H07097	10m

RUEDA DE MEDICIÓN-CONTADOR



CÓDIGO	MEDICIÓN
H070911	Hasta 10km

CINTA AGRIMENSOR ABIERTA



CÓDIGO	TAMAÑO
H070916	30m
H070918	100m

LAPIZ CARPINTERO



CÓDIGO	TAMAÑO
H16295	Pack x10

NIVEL TORPEDO ALTO IMPACTO



CÓDIGO	TAMAÑO
H420202	9" - Con imán

NIVEL PLÁSTICO ALTO IMPACTO



CÓDIGO	TAMAÑO
H420212	24" - 600mm

NIVEL DE ALUMINIO



CÓDIGO	TAMAÑO
H420205	12" - 30cm
H420207	18" - 45cm
H420208	24" - 60cm
H420209	36" - 90cm
H420210	48" - 120cm

ESCUADRA DE COMBINACIÓN



CÓDIGO	TAMAÑO
H420215	12" - Acero inoxidable

ESCUADRA ACERO INOXIDABLE



CÓDIGO	TAMAÑO
H420218	12"

ESCUADRA CARPINTERO



CÓDIGO	TAMAÑO
H420219	8" x 12"
H420220	16" x 24"

CALIBRE ACERO RECTIFICADO



CÓDIGO	TAMAÑO
H420226	6" - En caja plástica

CALIBRE ELECTRÓNICO DIGITAL



CÓDIGO	MEDIDAS
H420227	Milímetros y pulgadas

PLOMADA DE ACERO



CÓDIGO	TAMAÑO
H420245	8oz

TIRA LÍNEA



CÓDIGO	TAMAÑO
H42126	30m + Tiza azul

IMÁN EXTENDIBLE FLEXIBLE



CÓDIGO
H01527

TAMAÑO
2.3kg

BANDEJA MAGNÉTICA P/HERRAMIENTAS



CÓDIGO
H01528

TAMAÑO
242M

DESTORNILLADOR CON PUNTAS



CÓDIGO
H0183004

TAMAÑO
38pz - CrV con caja

BARRITAS SILICONA CAL. GRUESA



CÓDIGO
H01993

EXTRAS
En blister

CINTA ANTIDESLIZANTE



CÓDIGO
H03031

TAMAÑO
5cm x 4.98m

MÁQUINA PORTA CINTA



CÓDIGO
H03056

TAMAÑO
Con 2 rollos

PUNTA PARA ATORNILLADOR PHILLIPS



CÓDIGO
H0711742

TAMAÑO
2 x 2" (50mm)

ADAPTADOR DADO PARA TORNILLO



CÓDIGO
H0713692
H0713743

TAMAÑO
5/16" - Magnético CrV
3/8" - Magnético CrV

PUNTA PARA ATORNILLADOR DOBLE



CÓDIGO
H0714303

EXTRAS
-

ADAPTADOR PORTA PUNTA MAGNÉTICA



CÓDIGO
H071495

TAMAÑO
1/4" - CrV

JUEGO PUNTAS PARA ATORNILLADOR



CÓDIGO
H071499

TAMAÑO
5pz - CrV

JUEGO PUNTAS PARA ATORNILLADOR



CÓDIGO
H071500

TAMAÑO
7pz - CrV

JUEGO DESTORNILLADOR PRECISIÓN



CÓDIGO
H07199

TAMAÑO
6pz - Para imán

JUEGO DESTORNILLADOR PRECISIÓN



CÓDIGO
H07200

TAMAÑO
6pz - M/Antidesl. - P/imán

JUEGO PUNTAS PHILLIPS



CÓDIGO
H073002

TAMAÑO
2 x 2" - Magnético - CrV

PINZA AMPERIMÉTRICA



CÓDIGO
H33054

EXTRAS
-

DESTORNILL. P/GOLPE BARRA HEX. - CrV



CÓDIGO	TAMAÑO
H420001	3 x 75mm
H420003	3 x 150mm
H420006	3 x 250mm
H420008	5 x 75mm
H420009	5 x 100mm
H420011	5 x 150mm
H420014	6 x 38mm
H420015	6 x 100mm
H420016	6 x 125mm
H420017	6 x 150mm
H420022	8 x 150mm
H420023	8 x 200mm
H420026	10 x 200mm

DESTORNILL. P/GOLPE PH. BARRA HEX. - CrV



CÓDIGO	TAMAÑO
H420041	0 x 75mm
H420047	1 x 100mm
H420056	2 x 150mm
H420059	3 x 150mm
H420060	4 x 200mm

DESTORNILLADOR TORX



CÓDIGO	TAMAÑO
H420071	T-10 CrV - P/imán
H420072	T-15 CrV - P/imán
H420073	T-20 CrV - P/imán

JUEGO DESTORNILLADOR CUBO



CÓDIGO	TAMAÑO
H420093	6pz - CrV - M/antid.

JUEGO DESTORNILLADOR TORX



CÓDIGO	TAMAÑO
H420078	4pz - CrV - P/imán

DESTORNILLADOR PHILLIPS



CÓDIGO	TAMAÑO
H420119	0 x 75mm - CrV - P/imán
H420120	0 x 250mm - CrV - P/imán
H420121	1 x 75mm - CrV - P/imán
H420122	1 x 100mm - CrV - P/imán
H420125	1 x 150mm - CrV - P/imán
H420123	2 x 100mm - CrV - P/imán
H420124	2 x 125mm - CrV - P/imán
H420126	2 x 150mm - CrV - P/imán

DESTORNILLADOR PLANO



CÓDIGO	TAMAÑO
H420109	3 x 75mm - CrV - P/imán
H420110	3 x 250mm - CrV - P/imán
H420111	5 x 75mm - CrV - P/imán
H420112	5 x 100mm - CrV - P/imán
H420115	5 x 150mm - CrV - P/imán
H420113	6 x 100mm - CrV - P/imán
H420114	6 x 125mm - CrV - P/imán
H420116	6 x 150mm - CrV - P/imán

DESTORNILLADOR BUSCAPOLO



CÓDIGO
H420105

TAMAÑO
138mm

DESTORNILLADOR PLANO STUBY



CÓDIGO
H420108

TAMAÑO
6 x 38mm - CrV - P/imán

DESTORNILLADOR PHILLIPS STUBY



CÓDIGO
H420118

TAMAÑO
2 x 38mm - CrV - P/imán

JUEGO DESTORNILLADOR PRECISIÓN PROFESIONAL



CÓDIGO
H420176

TAMAÑO
16pz - CrV

IMÁN TELESCÓPICO EXTENSIBLE



CÓDIGO
H420180

TAMAÑO
63cm

DESTORNILLADOR AISLADO PLANO



CÓDIGO
H420182

TAMAÑO
3 x 75mm - 1000v - CrV

H420183

5 x 100mm - 1000v - CrV

H420184

6 x 125mm - 1000v - CrV

DESTORNILLADOR AISLADO PHILLIPS



CÓDIGO
H420186

TAMAÑO
1 x 75mm - 1000v - CrV

H420187

2 x 100mm - 1000v - CrV

H420188

3 x 125mm - 1000v - CrV

REMACHADORA



CÓDIGO
H420300

TAMAÑO
10"

REMACHADORA ALUMINIO REFORZADA



CÓDIGO
H420301

TAMAÑO
10"

JUEGO LLAVE ALLEN



CÓDIGO	TAMAÑO
H420380	Métrica - 7pz - 1,5 a 6mm
H420381	Pulgada - 7pz - 1/16" a 1/4"

JUEGO LLAVE ALLEN MÉTRICA/PULGADA



CÓDIGO	TAMAÑO
H420385	14pz

JUEGO LLAVE ALLEN LARGA MILIMÉTRICA



CÓDIGO	TAMAÑO
H420386	9pz - Punta bola - CrV

JUEGO LLAVE ALLEN CORTA MILIMÉTRICA



CÓDIGO	TAMAÑO
H420388	9pz - Punta bola - CrV

JUEGO LLAVE ALLEN TIPO NAVAJA MILIM.



CÓDIGO	TAMAÑO
H420390	8pz



JUEGO DESTORNILLADOR PH Y PLANO ERGONÓMICO



CÓDIGO
H420550

TAMAÑO
4pz - CrV - C/imán

JUEGO DESTORNILLADOR PH Y PLANO ERGONÓMICO



CÓDIGO
H420551

TAMAÑO
6pz - CrV - C/imán

JUEGO DESTORNILLADOR PH Y PLANO ERGONÓMICO



CÓDIGO
H420557

TAMAÑO
8pz - CrV - C/imán

JUEGO DESTORNILLADOR C/ORGANIZADOR ERGON.



CÓDIGO
H420555

TAMAÑO
19pz - CrV - C/imán

JUEGO DESTORNILLADOR C/ORGANIZADOR ERGON.



CÓDIGO
H420556

TAMAÑO
38pz - CrV - C/imán

JUEGO DESTORNILLADORES



CÓDIGO
H42206

TAMAÑO
6pz - 3PH-3PL - CrV - P/imán

JUEGO DESTORNILLADORES



CÓDIGO
H42204

TAMAÑO
19pz

RASPADOR DE PINTURA MINI



CÓDIGO	EXTRAS
H01967	-

RASPADOR DE PINTURA



CÓDIGO	EXTRAS
H01966	-

PIEDRA PARA ALBAÑIL



CÓDIGO	TAMAÑO
H02006	6" - 75 x 150mm

PIEDRA DE AFILAR



CÓDIGO	TAMAÑO
H055006	6" - Doble faz

MANGO PARA LIMA ALTO IMPACTO



CÓDIGO	MATERIAL
H07598	Plástico

LIMA ENTREFINA TRIANGULAR



CÓDIGO	TAMAÑO
H0760108	8"

LIMA BASTARDA PLANA

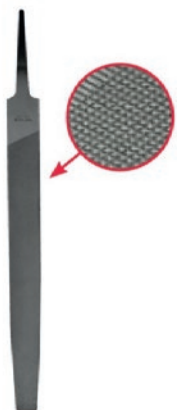

CÓDIGO	TAMAÑO
H0760208	8"

LIMA BASTARDA MEDIA CAÑA

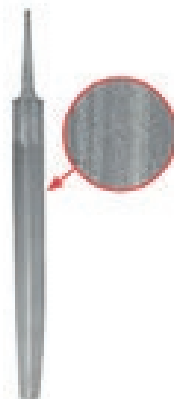

CÓDIGO	TAMAÑO
H0760408	8"

LIMA ESCOFINA MEDIA CAÑA



CÓDIGO	TAMAÑO
H0760708	8"

LIMA ESCOFINA MEDIA CAÑA



CÓDIGO	TAMAÑO
H0761708	8" - Con mango

LIMA REDONDA

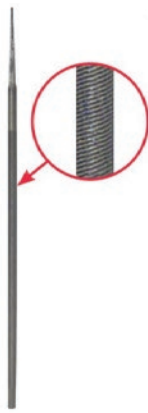

CÓDIGO	TAMAÑO
H0760608	8" - Bastarda

LIMA REDONDA



CÓDIGO	TAMAÑO
H0761608	8" - Bastarda con mango

CEPILLO CHATO PARA TALADRO



CÓDIGO	TAMAÑO
H16029	2.1/2 - Eje 6mm

CEPILLO COPA PARA TALADRO



CÓDIGO	TAMAÑO
H16032	2.1/2 - Eje 6mm

FORMON MANGO PLÁSTICO



CÓDIGO	TAMAÑO
H4280802	1/4"
H4280805	1/2"
H4280807	3/4"
H4280810	1"

FORMON JUEGO DE 3 PIEZAS



CÓDIGO	TAMAÑO
H4280820	1/2" - 3/4" - 1"

ESPÁTULA PIEZA ENTERA



CÓDIGO	TAMAÑO
H4281110	1"
H4281120	2"
H4281130	3"
H4281140	4"

JUEGO DE ESPÁTULAS



CÓDIGO	EXTRAS
H4281150	-

**ESPÁTULA MULTIUSO
6 EN 1**



CÓDIGO
H4281170

TAMAÑO
3"

CUCHARA DE ALBAÑIL

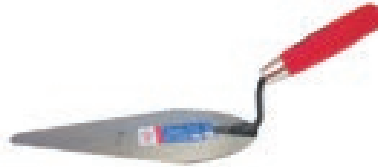

CÓDIGO
H4281407
H4281408

TAMAÑO
7" - Acero templado
8" - Acero templado

FRETACHO BASE ESPONJA



CÓDIGO
H4281500

TAMAÑO
95 x 245mm

FRETACHO BASE CAUCHO



CÓDIGO
H4281505

TAMAÑO
95 x 245mm

FRETACHO MADERA



CÓDIGO
M127477

TAMAÑO
138 x 300mm

LLANA ALBAÑIL LISA



CÓDIGO
H4281501

TAMAÑO
125 x 275mm



LLANA ALBAÑIL DENTADA



CÓDIGO
H4281502

TAMAÑO
125 x 275mm

ESPÁTULA PARA YESO



CÓDIGO

TAMAÑO

H4281506

15cm

H4281508

20cm

H4281510

25cm

H4281512

30cm

BANDEJA PARA YESO



CÓDIGO
H4281530

TAMAÑO
30cm

CEPILLO DE ALAMBRE



CÓDIGO
H429204

TAMAÑO
16 x 4 - Hileras

CEPILLO DE ALAMBRE DE BRONCE



CÓDIGO
H429214

TAMAÑO
16 x 4 - Hileras

CEPILLOS MINI



CÓDIGO
H429216

TAMAÑO
3pz - Nylon, cobre y acero

PORTA HERRAMIENTAS



CÓDIGO
F603305

TAMAÑO
5 bolsillos

**PORTA HERRAMIENTAS
CON CINTURÓN**



CÓDIGO
F603306

TAMAÑO
8 bolsillos

**PORTA HERRAMIENTAS
CON CINTURÓN**



CÓDIGO
F603307

TAMAÑO
22 bolsillos

**MALETÍN
PORTA HERRAMIENTAS**



CÓDIGO	TAMAÑO
F603310	14 bolsillos
F603311	16 bolsillos
F603312	18 bolsillos

CÓDIGO	TAMAÑO
F603310	14 bolsillos
F603311	16 bolsillos
F603312	18 bolsillos

**CAJA PARA
HERRAMIENTAS**



CÓDIGO	TAMAÑO
F603360	20" - Panel
F603362	22" - Panel
F603380	16" - Panel

CÓDIGO	TAMAÑO
F603360	20" - Panel
F603362	22" - Panel
F603380	16" - Panel

ESCOBILLA DE JARDÍN



CÓDIGO
H012216

EXTRAS
Fleje acero flexible

ESCOBILLA DE JARDÍN



CÓDIGO
J13017

EXTRAS
Polipropileno

PALA MANGO PLÁSTICO



CÓDIGO

TAMAÑO

H07201

30" - Redonda

H07202

30" - Cuadrada

H07206

30" - Corte

PALA PARA POZO



CÓDIGO
H07235

EXTRAS
Mango madera barnizada

TIJERA PARA PODAR



CÓDIGO
J13008

TAMAÑO
8" - Cuchilla cambiable

TIJERA PARA CERCO



CÓDIGO

TAMAÑO

J13011

10" - Soft grip

J13012

12" - Soft grip

SIERRA DE RAMA TUBULAR



CÓDIGO
J13020

TAMAÑO
21"

TIJERA PARA PODAR



CÓDIGO
J13022

TAMAÑO
6.5"

LETRERO
"SALIDA"



CÓDIGO	EXTRAS
F08100	-

LETRERO
"SALIDA DE EMERGENCIA"



CÓDIGO	EXTRAS
F08101	-

LETRERO
"SALIDA DE EMERGENCIA"



CÓDIGO	EXTRAS
F08104	Luminiscente

LETRERO
"PROHIBIDO FUMAR"



CÓDIGO	EXTRAS
F08110	-

LETRERO
"NO ESTACIONE"



CÓDIGO	EXTRAS
F08111	-

LETRERO
"PROHIBIDO EL PASO"



CÓDIGO	EXTRAS
F08115	-

LETRERO
"EXTINTOR DE INCENDIO"



CÓDIGO	EXTRAS
F08120	-

LETRERO
"SANITARIOS"



CÓDIGO	EXTRAS
F08130	-

LETRERO
"DAMAS" - "CABALLEROS"



CÓDIGO	EXTRAS
F08131	Damas
F08132	Caballeros

LETRERO "SE VENDE"



CÓDIGO	EXTRAS
F08135	-

LETRERO "ABIERTO/CERRADO"



CÓDIGO	EXTRAS
F08137	-

LETRERO "USO CASCO"



CÓDIGO	EXTRAS
F08116	-

MASCARILLA DESECHABLE



CÓDIGO	TAMAÑO
H11000	Caja x50

LENTE DE SEGURIDAD



CÓDIGO	COLOR
H11001	Transparente

LENTE DE SEGURIDAD



CÓDIGO	COLOR
H11001A	Negro

LENTE DE SEGURIDAD ERGONÓMICO



CÓDIGO	COLOR
H11004	Transparente

GAFA DE SEGURIDAD



CÓDIGO	COLOR
H11005	Transparente flexible

LENTE ENVOLVENTE POLICARBONATO



CÓDIGO	COLOR
H11021	Transparente
H11021Y	Amarillo

MÁSCARA PROTECTORA FACIAL AJUSTABLE



CÓDIGO	COLOR
H11009	Transparente

GAFAS DE SOLDADOR MOVIBLE



CÓDIGO	COLOR
H11003	Verde/Transparente

MÁSCARA PARA SOLDAR



CÓDIGO	EXTRAS
H11014	Con lente verde

VIDRIO PARA MÁSCARA SOLDAR



CÓDIGO	COLOR
H11019	Transparente
H11020A	Verde oscuro Nro. 11

PROTECTOR PARA OÍDO



CÓDIGO	PROTECCIÓN
H110145	29 decibeles

OREJERA AJUSTABLE EN BLISTER



CÓDIGO	PROTECCIÓN
H11015	24 decibeles

FAJA PROTECTORA



CÓDIGO	TAMAÑO
H11042	Lumbar medio
H11043	Lumbar grande
H11044	Lumbar Xgrande

CHALECO DE SEGURIDAD



CÓDIGO	COLOR
H11072L	Naranja

GUANTE DE SOLDADOR INDUSTRIAL



CÓDIGO
H19315

TAMAÑO
14"

PROTECTOR DE BRAZOS PARA SOLDAR



CÓDIGO
H19321

EXTRAS
-

POLAINAS DE PROTECCIÓN PARA SOLDAR



CÓDIGO
H19322

EXTRAS
-

PULPOS ELÁSTICOS

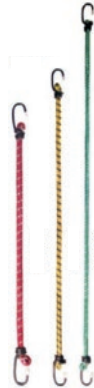

CÓDIGO

TAMAÑO

H42704

2pz - 45cm

H42705

2pz - 60cm

H42706

2pz - 75cm

CINTA SUJETA CARGA



CÓDIGO

TAMAÑO

H42710

76kg - 25mm x 3m

H42712

76kg - 25mm x 3m + Cricket

H42714

454kg - 50mm x 8m + Cricket



Soldadoras

Smarter

Trabajo Inteligente



SOLDADORA INVERTER COMPACT 140

CÓDIGO: 142111



Ideal para soldadura de acero al carbono, acero inoxidable y aleaciones de acero.

- Protección contra sobrecargas de tensión y sobrecalentamiento.
- Sistema ANTI STICK.
- Incluye pinza porta electrodo y pinza de tierra

CARACTERÍSTICAS

Voltaje de Entrada / Potencia	Monofásica 220V / 4.0KVA
Corriente nominal de Entrada	18A
Voltaje de Salida	66V
Corriente de Salida	105A
Ciclo de trabajo según diámetro de electrodo	Ø 2.0mm - 100%
	Ø 2.5mm - 50%
	Ø 3.25mm - 30%
Dimensiones	25 x 10 x 18cm
Peso Neto	2.3kg

SOLDADORA INVERTER COMPACT 220

CÓDIGO: 142115



Ideal para soldadura de acero al carbono, acero inoxidable y aleaciones de acero.

- Protección contra sobrecargas de tensión y sobrecalentamiento.
- Sistema ANTI STICK.
- Incluye pinza porta electrodo y pinza de tierra

CARACTERÍSTICAS

Voltaje de Entrada / Potencia	Monofásica 220V / 8.5KVA
Corriente nominal de Entrada	38A
Voltaje de Salida	66V
Corriente de Salida	105A
Ciclo de trabajo según diámetro de electrodo	Ø 2.5mm - 100%
	Ø 3.25mm - 100%
	Ø 4.0mm - 70%
	Ø 5.0mm - 40%
Peso Neto	4.3kg
Dimensiones	32.5 x 12 x 20cm

SOLDADORA INVERTER PRO EVOLUTION 220 CON DISPLAY DIGITAL

CÓDIGO: 142310



Aplicable para todo tipo de electrodos (hierro, acero inoxidable, aluminio, fundición, etc.).

- Resistente a fluctuaciones de voltaje de alimentación.
- Sistema HOT START, ARC FORCE y ANTI STICK.
- Incluye pinza porta electrodo y pinza de tierra, piqueta-cepillo y máscara manual.

CARACTERÍSTICAS

Voltaje de Entrada / Potencia	Monofásica 170V-260V/7.7KVA
Corriente nominal de Entrada	38A
Voltaje de Salida	66V
Corriente de Salida	10-200A
Ciclo de trabajo según diámetro de electrodo	Ø 2.5mm - 100%
	Ø 3.25mm - 100%
	Ø 4.0mm - 60%
	Ø 5.0mm - 40%
Peso Neto	3.2kg
Dimensiones	32 x 12.5 x 23.5cm

SOLDADORA INVERTER PRO EVOLUTION 180 CON DISPLAY DIGITAL

CÓDIGO: 142309



Aplicable para electrodos: Básico, Rutílico, Celulósico, Inoxidable y Aluminio.

- Sistema HOT START y ANTI STICK.
- Incluye pinza porta electrodo y pinza de tierra, piqueta-cepillo y máscara manual.

CARACTERÍSTICAS

Voltaje de Entrada / Potencia	Monofásica 170V-260V / 5.7KVA
Corriente nominal de Entrada	30A
Voltaje de Salida	66V
Corriente de Salida	10-160A
Ciclo de trabajo según diámetro de electrodo	Ø 2.5mm - 100%
	Ø 3.25mm - 70%
	Ø 4.0mm - 40%
	Ø 5.0mm - 40%
Dimensiones	32 x 12.5 x 23.5cm
Peso Neto	3.1kg

SOLDADORA PRO MIG 160

CÓDIGO: 142322



- Tecnología Inverter.
- Sinérgica.
- Apta para rollo de 1kg y 5kg con o sin gas.
- Doble Display Digital.
- Gran capacidad de regulación para soldar materiales delgados.
- Función de inductancia electrónica.
- Sistema HOT START, ARC FORCE y ANTI STICK.

CARACTERÍSTICAS

Voltaje de Entrada / Potencia	Monofásica 220V / 5.7KVA
Corriente nominal de entrada	26A
Voltaje de Salida	MMA 67V/MIG-MAG 15V-24V
Corriente de Salida	MIG-MAG 30A-160A MMA 20A-160A/TIG 20A-160A
Ciclo de Trabajo	ALAMBRE 0.8mm - 100% ALAMBRE 0.9mm - 60%
Dimensiones	43 x 19 x 30cm
Peso Neto	7.7kg
Accesorios	Antorcha y pinzas

SOLDADORA PRO MIG 200

CÓDIGO: 142324



- Tecnología Inverter.
- Sinérgica.
- Apta para rollo de 1kg y 5kg con o sin gas.
- Doble Display Digital.
- Gran capacidad de regulación para soldar materiales delgados.
- Función de inductancia electrónica.
- Sistema HOT START, ARC FORCE.

CARACTERÍSTICAS

Voltaje de Entrada / Potencia	Monofásica 220V / 7.8KVA
Corriente nominal de entrada	35A
Voltaje de Salida	MMA 67V/MIG-MAG 15V-24V
Corriente de Salida	MIG-MAG 30A-200A MMA 20A-200A/TIG 20A-20 0A
Ciclo de Trabajo	ALAMBRE 0.8mm - 100% ALAMBRE 0.9mm - 100% ALAMBRE 1.0mm - 60%
Dimensiones	42 x 19 x 30cm
Peso Neto	7.7kg
Accesorios	Antorcha y pinzas

SOLDADORA IMIG-200DP

CÓDIGO: 142330



- Tecnología Inverter.
- Apta para rollo de 5kg o 15kg con o sin gas.
- Para alambres de hasta 1.2mm
- Función MIG pulsado y Doble pulsado para soldar aluminio.
- Regulación totalmente digital.
- Pantalla LCD.
- Inductancia electrónica.
- Sistema HOT START, ARC FORCE y ANTI STICK en MMA.

CARACTERÍSTICAS

Voltaje de Entrada / Potencia	Monofásica 220V / 7.7KVA
Corriente nominal de entrada	35A
Voltaje de Salida	MMA 60V/MIG-MAG 16.5V-24V
Corriente de Salida	MMA 10A-180A / MIG-MAG 10A-200A
Ciclo de Trabajo	MMA 180A al 60% a 40°C MIG-MAG 200A al 60% a 40°C
Dimensiones	53.5 x 23 x 37cm
Peso Neto	15kg
Accesorios	Pinzas, antorcha MIG de 250A Rodillos y Liner para aluminio

SOLDADORA MIG 500T

CÓDIGO: 142331



- Gran Potencia.
- Regulación sinérgica o manual.
- Cabezal alimentador de alambre independiente.
- Cable de interconexión de 5m.
- Antorcha MIG 350A de 5m.
- Regulación totalmente digital.
- Inductancia electrónica.
- Doble Display Digital.
- Sistema de acarreo de alambre de 4 rodillos.
- Regulación de parámetros principales desde el cabezal.
- Apta para alambre tubular, macizo y electrodos.

CARACTERÍSTICAS

Voltaje de Entrada	Trifásica 380V
Corriente nominal de Entrada	40A
Voltaje de Salida	MIG 17V-41V / MMA 80V
Corriente de Salida	500A
Ciclo de Trabajo	500A al 100% a 40°C
Dimensiones	90 x 95 x 55cm
Peso Neto	45kg

SOLDADORA MIG/MAG - MG250 AMP

CÓDIGO: 142321



- Portable
- Apta para rollo de 5kg y 15kg con o sin gas.
- 6 puntos de regulación.
- Sistema de acarreo de alambre metálico.
- Capacidad de regulación para soldar materiales delgados.
- Apta para generador.

CARACTERÍSTICAS

Voltaje de Entrada / Potencia	Monofásica 220V / 11.4KVA
Corriente nominal de Entrada	48A
Voltaje de Salida	MIG-MAG 19V-38V
Corriente de Salida	MIG-MAG 35A-250A
Ciclo de trabajo según diámetro de electrodo	MIG-MAG 200A al 10% a 40°C 100A al 60% a 40°C
Dimensiones	100 x 50 x 40cm
Peso Neto	54kg
Accesorios	Antorcha, pinza masa y máscara

SOLDADORA STARMIG-250 - INVERTER/MIG

CÓDIGO: 142328



- Apta para rollo de 5kg y 15kg con o sin gas.
- Doble Display Digital.
- Sistema de acarreo de alambre metálico.
- Capacidad de regulación para soldar materiales delgados.
- Función de inductancia electrónica.
- Sistema HOT START, ARC FORCE y ANTI STICK.

CARACTERÍSTICAS

Voltaje de Entrada / Potencia	Monofásica 220V / 7.7KVA
Corriente nominal de entrada	48A
Voltaje de Salida	MMA 58V / MIG-MAG 15.5V-25.5V
Corriente de Salida	MMA 35A-200A / MIG-MAG 35A-230A
Ciclo de Trabajo	MMA 200A al 60% a 40°C MIG-MAG 230A al 60% a 40°C
Dimensiones	80 x 50 x 40cm
Peso Neto	28kg
Accesorios	Pinza y antorcha

SOLDADORA MIG 350 INVERTER

CÓDIGO: 142334



- Regulación sinérgica o manual.
- Inductancia electrónica.
- Doble Display Digital.
- Cabezal alimentador de alambre independiente.
- Cable de interconexión de 3m.
- Antorcha de 3m.
- Regulación totalmente digital.
- Sistema de acarreo de alambre de 4 rodillos.
- Regulación de parámetros principales desde el cabezal.
- Apta para alambre tubular, macizo y electrodos.

CARACTERÍSTICAS

Voltaje de Entrada	Trifásica 220V
Corriente nominal de Entrada	33A
Voltaje de Salida	MIG 16V-31.5V / MMA 80V
Corriente de Salida	350A
Ciclo de Trabajo	350A al 60% a 40°C
Dimensiones	90 x 95 x 55cm
Peso Neto	40kg

SOLDADORA MIG 350 INVERTER

CÓDIGO: 142335



- Regulación sinérgica o manual.
- Inductancia electrónica.
- Doble Display Digital.
- Cabezal alimentador de alambre independiente.
- Cable de interconexión de 3m.
- Antorcha de 3m.
- Regulación totalmente digital.
- Sistema de acarreo de alambre de 4 rodillos.
- Regulación de parámetros principales desde el cabezal.
- Apta para alambre tubular, macizo y electrodos.

CARACTERÍSTICAS

Voltaje de Entrada	Trifásica 380V
Corriente nominal de Entrada	33A
Voltaje de Salida	MIG 16V-31.5V / MMA 80V
Corriente de Salida	350A
Ciclo de Trabajo	350A al 60% a 40°C
Dimensiones	90 x 95 x 55cm
Peso Neto	40kg

SOLDADORA PRO MIG-160 SINÉRGICA

CÓDIGO: 142322



- Tecnología Inverter.
- Sinérgica.
- Compacta, portable y eficiente.
- Apta para rollo de 1kg y 5kg con o sin gas.
- Doble Display Digital.
- Gran capacidad de regulación para soldar materiales delgados
- Función de inductancia electrónica.
- Sistema HOT START, ARC FORCE y ANTI STICK.

CARACTERÍSTICAS

Voltaje de Entrada / Potencia	Monofásica 220V / 5.7KVA
Corriente nominal de entrada	26A
Voltaje de Salida	MMA 58V / MIG-MAG 15.5V-25.5V
Corriente de Salida	MMA 30A-160A / MIG-MAG-160A / TIG 20A-160A
Ciclo de Trabajo	ALAMBRE 0.8mm - 100% ALAMBRE 0.9mm - 60%
Dimensiones	42 x 19 x 30cm
Peso Neto	7.7kg
Accesorios	Pinzas y antorcha

SOLDADORA PRO MIG 200 SINÉRGICA

CÓDIGO: 142324



- Tecnología Inverter.
- Sinérgica.
- Compacta, portable y eficiente.
- Apta para rollo de 1kg y 5kg con o sin gas.
- Doble Display Digital.
- Gran capacidad de regulación para soldar materiales delgados
- Función de inductancia electrónica.
- Sistema HOT START, ARC FORCE.

CARACTERÍSTICAS

Voltaje de Entrada / Potencia	Monofásica 220V / 7.8KVA
Corriente nominal de entrada	35A
Voltaje de Salida	MMA 67V / MIG-MAG 14V-24V
Corriente de Salida	MIG-MAG 30A-200A MMA 20A-200A / TIG 20A-200A
Ciclo de Trabajo	ALAMBRE 0.8mm - 100% ALAMBRE 0.9mm - 100% ALAMBRE 1.0mm - 60%
Dimensiones	42 x 19 x 30cm
Peso Neto	7.7kg
Accesorios	Pinzas y antorcha

SOLDADORA TIG 200P AC/DC (ALUMINIO)

CÓDIGO: 142352



- Tecnología inverter.
- Suelda con DC (inox, hierro, bronce) y AC (aluminio).
- Regulación de toda la curva de soldadura (rampas, de pre y post flujo, frecuencia, balance, etc.).
- Doble Display Digital.
- Suelda con todo tipo de electrodos.
- Sistema HOT START, ARC FORCE y ANTI STICK.

CARACTERÍSTICAS

Voltaje de Entrada / Potencia	Monofásica 220V / 7.5KVA
Corriente nominal de entrada	34A
Voltaje de Salida	66V
Corriente de Salida	TIG 10A-200A / MMA 10A-180A
Ciclo de Trabajo	TIG 200A al 40% a 40°C (en AC) MMA 180A al 40% a 40°C (en AC)
Dimensiones	50 x 40 x 30cm
Peso Neto	18kg
Accesorios	Pinzas y antorcha

SOLDADORA STARTIG 200

CÓDIGO: 142356



- Tecnología Inverter.
- Arranque por alta frecuencia.
- Válvula solenoide.
- Display Digital.
- Suelda con DC inox, hierro, bronce.
- Suelda con todo tipo de electrodos.
- Sistema HOT START, ARC FORCE y ANTI STICK.

CARACTERÍSTICAS

Voltaje de Entrada / Potencia	Monofásica 220V / 7.5KVA
Corriente nominal de entrada	35A
Voltaje de Salida	66V
Corriente de Salida	TIG 10A-200A / MMA 10A-180A
Ciclo de Trabajo	TIG 200A al 40% a 40°C MMA 180A al 40% a 40°C
Dimensiones	40 x 23 x 20cm
Peso Neto	9.3kg
Accesorios	Pinza y antorcha

SOLDADORA SMARTER MULTI 205

CÓDIGO: 142333



- Tecnología Inverter.
- Compacta, portable y eficiente.
- Apta para rollo de 1kg o 5kg con o sin gas.
- Doble Display Digital.
- Función de inductancia electrónica.
- Sistema HOT START y ARC FORCE.
- Antorcha TIG con euroconector y gatillo (facilita control de gas).

CARACTERÍSTICAS

Voltaje de Entrada / Potencia	Monofásica 220V / 5.7KVA
Corriente nominal de Entrada	26A
Voltaje de Salida	MIG-MAG 15V-24V / MMA 67V / TIG 67V
Corriente de Salida	MIG-MAG 10A-180A / MMA 30A-160A / TIG 30A-160A
Ciclo de trabajo según diámetro de electrodo	MIG-MAG 180A al 60% a 40°C MMA 160A al 60% a 40°C TIG 160A al 60% a 40°C
Dimensiones	43 x 20x 30cm
Peso Neto	9.3kg

CORTADORA DE PLASMA CUT-40

CÓDIGO: 142342



- Tecnología inverter.
- Fácil uso.
- Corta hasta 12mm (8mm recomendado).
- Corta inox, hierro, acero, bronce.
- Incluye antorcha Wolf con electrodo reversible.

CARACTERÍSTICAS

Voltaje de Entrada	Monofásica 220V/5.8KVA
Corriente nominal de Entrada	25.2A
Voltaje de Salida	300V
Corriente de Salida	10A-40A
Ciclo de Trabajo	40A al 25% a 40°C
Dimensiones	40 x 230 x 20cm
Peso Neto	9kg

PLASMA CUT-100 (220V)

CÓDIGO: 142344



- Corte por plasma Inverter.
- Tecnología Inverter.
- Corta 15mm a 30mm.
- Corta inox, hierro, acero, bronce.
- Incluye antorcha Wolf con electrodo reversible
- Interfaz para conexión a CNC.
- Corta metal desplegado (Metal Mech)
- Accionamiento de 2 a 4 tiempos.

CARACTERÍSTICAS

Voltaje de Entrada	Trifásica 220V / 14.8KVA
Corriente nominal de Entrada	22A
Voltaje de Salida	320V
Corriente de Salida	30A-100A
Ciclo de Trabajo	100A al 60% a 40°C
Dimensiones	60 x 30 x 55cm
Peso Neto	36kg

PLASMA CUT-100 (380V)

CÓDIGO: 142345



- Corte por plasma Inverter.
- Tecnología Inverter.
- Corta 15mm a 30mm.
- Corta inox, hierro, acero, bronce.
- Incluye antorcha Wolf con electrodo reversible
- Interfaz para conexión a CNC.
- Corta metal desplegado (Metal Mech)
- Accionamiento de 2 a 4 tiempos.

CARACTERÍSTICAS

Voltaje de Entrada	Trifásica 380V / 14 KVA
Corriente nominal de Entrada	22A
Voltaje de Salida	290V
Corriente de Salida	30A-100A
Ciclo de Trabajo	100A al 60% a 40°C
Dimensiones	60 x 30 x 55cm
Peso Neto	36kg

MASCARA ELECTRÓNICA DIN 9-13



CÓDIGO	EXTRAS
142708	NEGRO - C/función amolar

MASCARA ELECTRÓNICA DIN 9-13



CÓDIGO	EXTRAS
142707	NARANJA - P/MMA-MIG-TIG

ELECTRODOS 6013



CÓDIGO	TAMAÑO
142801	2.00mm - Bolsa 2kg
142802	2.50mm - Bolsa 2kg
142803	3.25mm - Bolsa 2kg
142804	4.00mm - Bolsa 2kg

ELECTRODOS 7018



CÓDIGO	TAMAÑO
142812	2.50mm - Bolsa 2kg
142813	3.25mm - Bolsa 2kg

ALAMBRE CON FLUX



CÓDIGO	TAMAÑO
142756	1kg - 0.8mm
142757	1kg - 0.9mm
142762	5kg - 0.8mm
142763	5kg - 0.9mm

ALAMBRE COMÚN



CÓDIGO	TAMAÑO
142767	5kg - 0.8mm
142768	5kg - 0.9mm
142781	15kg - 0.8mm
142782	15kg - 0.9mm
142783	15kg - 1.0mm
142784	15kg - 1.2mm

REGULADOR ACETILENO



CÓDIGO	TAMAÑO
143101	-

REGULADOR ARGON CON CAUDALÍMETRO



CÓDIGO	TAMAÑO
143111	-

REGULADOR ARGON CON RELOJES



CÓDIGO	TAMAÑO
143109	-

REGULADOR CO2 CON CAUDALIMETRO



CÓDIGO	TAMAÑO
143107	-

REGULADOR CO2 CON RELOJES



CÓDIGO	TAMAÑO
143105	-

REGULADOR OXIGENO



CÓDIGO	TAMAÑO
143103	-

LENTE PROTECTOR EXT. M. SMART NEGRA Y FOX



CÓDIGO	TAMAÑO
142722	88 x 106mm

LENTE PROTECTOR EXT. MÁSCARA SMART ROJA



CÓDIGO	TAMAÑO
142722A	111 x 114mm

LENTE PROTECTOR INT. MÁSCARA AMOLAR



CÓDIGO	TAMAÑO
142723A	50 x 96mm

LENTE PROTECTOR INT. MÁSCARA SMART



CÓDIGO	TAMAÑO
142723	45 x 98mm

LENTE PROTECTOR EXT. PARA MÁSCARA



CÓDIGO	EXTRAS
142725	142707
142724	142708

CABLE CON PINZA DE TIERRA



CÓDIGO	TAMAÑO
142712	1.20m

CABLE CON PINZA PORTAELETRODO 200A



CÓDIGO	TAMAÑO
142711	1.80m

CONECTOR AÉREO MACHO



CÓDIGO	CORRIENTE
141848	10-25
141849	35-50

CONECTOR DE PANEL HEMBRA



CÓDIGO	TAMAÑO
141706	10-25 P/PRO Evolution
141853	10-25
141856	10-25 P/MMA Smarter
141854	35

PINZA PORTAELECTRODO



CÓDIGO	CORRIENTE
142714	300A
142715	500A

PINZA TIERRA



CÓDIGO	CORRIENTE
142717	300A

ANTORCHA PARA MIG



CÓDIGO	TAMAÑO
141706	3m - 250A
141714	3m - 350A
141715	4m - 350A
141716	5m - 350A

ANTORCHA TIG ARTICULADA



CÓDIGO	TAMAÑO
141705	4m - 200A

ANTORCHA TIG REMOTO



CÓDIGO	TAMAÑO
141703	4m - SR-17 - 10/25

AISLADOR PARA ANTORCHA MIG-350



CÓDIGO	TAMAÑO
142750	-

ANILLO DIFUSOR PARA STARMIG-250



CÓDIGO	TAMAÑO
141973	-

CONECTOR EUROPEO PARA ANTORCHA MIG



CÓDIGO	TAMAÑO
143105	-

DIFUSOR ANTORCHA



CÓDIGO	EXTRAS
141989	Antorcha Original P/MIG-350
142748	Para MIG-350

PORTATUBO



CÓDIGO	TAMAÑO
141739	Para antorcha MIG M6
141738	Para EVOMIG 160/175 M6
141738A	Para EVOMIG 220/225 M6
141972	Para STARMIG-250
141987	Para MIG-350

RESORTE PARA TOBERA



CÓDIGO	EXTRAS
141889	Antorcha MIG
141888	Para EVOMIG

PUNTA



CÓDIGO	TAMAÑO
142741	0.6mm - P/MIG
142737	0.8mm - P/MIG
142744	0.8mm - P/MIG-350
142738	0.9mm - P/MIG
142739	1.0mm - P/MIG
142745	1.0mm - P/MIG-350
142740	1.2mm - P/MIG
142746	1.2mm - P/MIG-350
141733A	0.6mm - P/EVOMIG M6
141733	0.8mm - P/EVOMIG M6
141734	1.0mm - P/EVOMIG M6

RODILLO PARA ALAMBRE



CÓDIGO	TAMAÑO
142735	0.6-0.8 P/EVOMIG
142733	0.6-0.8 P/MIG-MAG MG250
142731	0.8-1.0 P/MG-350
142735A	1.0-1.2 P/EVOMIG
142732	1.0-1.2 P/MG-350
142734	1.0-1.2 P/MIG-MAG MG250

TOBERA PARA ANTORCHA



CÓDIGO	EXTRAS
141732	15mm - P/MIG
141731	160/175 - P/EVOMIG
142747	P/MIG-350
141731A	220/225 - P/EVOMIG - Cobre
141971	P/STARMIG-250

RODILLO PARA ALAMBRE MIG - AEROMIG



CÓDIGO	TAMAÑO
141890	0.8 - 1.0mm
141891	1.0 - 1.2mm

ELECTRODOS DE TUNGSTENO



CÓDIGO	TAMAÑO
143401	1.6 x 150mm - Punta Roja
143413	2.4 x 150mm - Punta Dorada
143423	2.4 x 150mm - Punta Gris
143403	2.4 x 150mm - Punta Roja
143405	3.2 x 150mm - Punta Roja

DIFUSOR GAS TIG



CÓDIGO	TAMAÑO
141835	D1,6
141837	D3,4
141838	D3,2

**PORTAELECTRODO
TUNGSTENO**



CÓDIGO	TAMAÑO
141841	D1,6
141842	D2,0
141843	D2,4
141844	D3,2

**TAPÓN BLANCO
PARA TIG**



CÓDIGO	TAMAÑO
141839	-

**TAPÓN CORTO/LARGO
TIG SR-17**



CÓDIGO	TAMAÑO
141846	Largo
141847	Corto

TOBERA CERÁMICA



CÓDIGO	TAMAÑO
141828	GR4
141829	GR5
141830	GR6

**ANILLO DIFUSOR
PARA PLASMA**



CÓDIGO	TAMAÑO
141961	CUT-35
141967	STARCUT-40

BUZA PARA PLASMA



CÓDIGO	TAMAÑO
141962	0.8 - CUT-35
141977	CUT-100
141966	STARCUT-40

**CARRITO P/ANTORCHA
PLASMA CUT-35**



CÓDIGO	TAMAÑO
142775	-

ELECTRODO PARA PLASMA



CÓDIGO	TAMAÑO
141976	CUT-100
141960	CUT-35
141965	STARCUT-40

PORTABUZA



CÓDIGO	TAMAÑO
141978	P/Plasma - CUT-100
141968	P/Plasma - STARCUT-40
141964	P/Smart - CUT-35
141963	P/SOLCUT-35 - 25kg

CARGADOR INTELIGENTE INCHARGER-5000

CÓDIGO: 142424



- Display LCD con indicador de carga y voltaje de batería.
- Indicador de batería dañada.
- Liviano y portable.
- Para todo tipo de baterías de 6V y 12V hasta 120A/h (recomendado 75A/h).
- Protección contra polaridad inversa y cortocircuito.
- Fácil manejo.
- Alta eficiencia energética.
- Apto para baterías de gel y AGM.

CARACTERÍSTICAS

Voltaje de Entrada / Potencia	Monofásica 220V
Potencia nominal de Carga	60KW
Amperaje en 12V	0.8A en carga lenta
Voltaje de carga/arranque	5.0A en carga rápida
Amperaje en 6V	0.8A
Dimensiones	21 x 7 x 6cm
Peso neto	500g

CARGADOR DE 6-8A - MAX-10

CÓDIGO: 142401



- Liviano y portable.
- 2 niveles de carga.
- Amperímetro indicador de nivel de carga.
- Fácil uso.
- Protección por fusible de lámina.
- Recomendado para baterías de 50A/h.

CARACTERÍSTICAS

Voltaje de Entrada	Monofásica 220V
Potencia nominal de Carga	96W
Amperaje carga lenta	5A
Amperaje carga rápida	8A
Dimensiones	27 x 25 x 20cm
Peso neto	4.2kg

CARGADOR DE 9-14A - MAX-18

CÓDIGO: 142402



- Liviano y portable.
- 2 niveles de carga.
- Amperímetro indicador de nivel de carga.
- Fácil uso.
- Protección por fusible de lámina.
- Recomendado para baterías de 100A/h.

CARACTERÍSTICAS

Voltaje de Entrada	Monofásica 220V
Potencia nominal de Carga	330W
Amperaje carga lenta	10A
Amperaje carga rápida	14A
Dimensiones	27 x 25 x 20cm
Peso neto	4.7kg

CARGADOR DE 12-18A - MAX-20

CÓDIGO: 142403



- Liviano y portable.
- 2 niveles de carga.
- Amperímetro indicador de nivel de carga.
- Fácil uso.
- Protección por fusible de lámina.
- Recomendado para baterías de 120A/h.

CARACTERÍSTICAS

Voltaje de Entrada	Monofásica 220V
Potencia nominal de Carga	330W
Amperaje carga lenta	12A
Amperaje carga rápida	16A
Dimensiones	27 x 25 x 20cm
Peso neto	5.2kg

CARGADOR ARRANCADOR HIGHER-320R

CÓDIGO: 142601



- 4 niveles de carga.
- Para baterías de 12V y 24V.
- Amperímetro indicador de nivel de carga.
- Fusible térmico.
- Protección por fusible.
- Para baterías de hasta 150A.

CARACTERÍSTICAS

Voltaje de Entrada	Monofásica 220V
Potencia nominal de Carga	1KW
Potencia nominal de Arranque	6.4KW
Voltaje de carga/arranque	12V / 24V
Corriente máxima de arranque	30A
Corriente de arranque	180A
Dimensiones	32 x 23 x 59cm
Peso neto	12kg

CARGADOR ARRANCADOR BNC-600

CÓDIGO: 142603



- 6 niveles de carga.
- Para baterías de 12V y 24V.
- Temporizador.
- Fusible térmico.
- Protección por fusible.
- Para baterías de hasta 240A.

CARACTERÍSTICAS

Voltaje de Entrada	Monofásica 220V
Potencia nominal de Carga	2KW
Potencia nominal de Arranque	12KW
Voltaje de carga/arranque	12V / 24V
Corriente máxima de carga	60A
Corriente de arranque	540A
Dimensiones	37 x 30 x 59cm
Peso neto	26kg





Smarter
tools

Trabajo Inteligente

MECHAS CILINDRICAS HSS



Características:

- Totalmente Rectificada.
- Acabado brillante.
- Punta de 135°.

Usos:

- Metales: Ideales para perforar agujeros en metales como acero, aluminio y cobre.
- Madera y plásticos: Pueden utilizarse para perforar agujeros en materiales más blandos como la madera y los plásticos.
- Trabajos de bricolaje: Herramienta esencial para cualquier kit de herramientas de bricolaje para realizar trabajos en el hogar o en el taller.

CÓDIGO	TAMAÑO	PACK
171310	1.00mm	10 unidades
171312	1.50mm	10 unidades
171314	2.00mm	10 unidades
171316	2.50mm	10 unidades
171318	3.00mm	10 unidades
171319	3.25mm	10 unidades
171320	3.50mm	10 unidades
171322	4.00mm	10 unidades
171324	4.50mm	10 unidades
171326	5.00mm	10 unidades
171328	5.50mm	10 unidades
171330	6.00mm	10 unidades
171332	6.50mm	10 unidades
171334	7.00mm	10 unidades
171336	7.50mm	10 unidades
171338	8.00mm	10 unidades
171340	8.50mm	10 unidades
171342	9.00mm	10 unidades
171344	9.50mm	10 unidades
171346	10.00mm	5 unidades
171350	11.00mm	5 unidades
171354	12.00mm	5 unidades
171358	13.00mm	5 unidades
171362	14.00mm - Cola Rebajada	1 unidad
171366	15.00mm - Cola Rebajada	1 unidad
171370	16.00mm - Cola Rebajada	1 unidad

MECHAS CONICAS ESCALONADAS HSS



Usos:

- Perforación de agujeros cónicos: Perforar agujeros cónicos en materiales como metal, plástico y madera. Ideales para crear orificios que necesitan ser ensanchados gradualmente.
- Trabajo con tuberías y plomería: Perforar agujeros en tuberías, ya que pueden ser utilizadas para crear orificios que se ajusten a diferentes tamaños de tubería.
- Instalación de cerraduras y bisagras: Crear agujeros en puertas y ventanas para la instalación de cerraduras y bisagras.
- Trabajos de bricolaje: Crear agujeros cónicos o ensanchar agujeros existentes.

CÓDIGO	TAMAÑO	PACK
171205	4-12 / 4-20 / 4-32mm	Juego 3 mechas

MECHAS PARA MADERA



Características:

- Acero al Carbono con Punta de Brad y 2 Espuelas de Corte.
- Punta Central de precisión para perforar sin esfuerzo.

Usos:

Carpintería, construcción de muebles, instalación de bisagras, cerraduras, puertas.

CÓDIGO	TAMAÑO	PACK
171806	4 x 75mm	10 unidades
171808	5 x 87mm	10 unidades
171810	6 x 92mm	10 unidades
171814	8 x 117mm	10 unidades
171818	10 x 133mm	5 unidades
171822	12 x 150mm	5 unidades

MECHAS PARA HORMIGON



Características:

- Punta Widia.
- Fresada con chorro de arena.
- Mango Redondo.

Usos:

Taladrar ladrillo, piedra, pizarra, mármol, cemento, hormigón, asfalto, yeso.

CÓDIGO	TAMAÑO	PACK
171505	4.00mm	10 unidades
171507	5.00mm	10 unidades
171509	6.00mm	10 unidades
171511	8.00mm	5 unidades
171513	10.00mm	5 unidades
171515	12.00mm	5 unidades
171517	14.00mm	1 unidades

MECHAS LARGAS PARA HORMIGON



Características:

- Punta Widia.
- Fresada con chorro de arena.
- Mango Redondo.

Usos:

Taladrar ladrillo, piedra, pizarra, mármol, cemento, hormigón, asfalto, yeso.

CÓDIGO	TAMAÑO	PACK
171560	12.00 x 200mm	3 unidades
171562	12.00 x 400mm	3 unidades
171570	14.00 x 200mm	3 unidades
171572	14.00 x 400mm	3 unidades

MECHAS PARA HORMIGON SDS PLUS



Características:

- Mecha de martillo eléctrico.
- Encastre SDS Plus.
- Punta ranurada.

Usos:

Versátil sistema de accionamiento de ranura, se adapta a todos los taladros que especifican un vástago SDS Plus. Las ranuras de accionamiento positivo proporcionarán el máximo par de perforación y energía de perforación más rápida.

CÓDIGO	TAMAÑO	PACK
171718	6.00 x 210mm	1 unidad
171728	8.00 x 210mm	1 unidad
171731	8.00 x 400mm	1 unidad
171738	10.00 x 210mm	1 unidad
171741	10.00 x 400mm	1 unidad
171768	16.00 x 210mm	1 unidad

CINCEL Y PUNTA SDS PLUS



Usos:

- Demolición: Ideales para la demolición de estructuras de concreto y mampostería, ya que pueden cortar y romper el material con gran precisión y eficacia.
- Remodelación: Útiles en la remodelación de interiores, ya que se utilizan para cortar y eliminar secciones de paredes, pisos y techos de concreto.
- Preparación de superficies: Preparar superficies para la aplicación de materiales como la pintura o para la instalación de pisos y azulejos.
- Corte: Hacer cortes precisos en materiales duros como el concreto, piedra y ladrillo.

CÓDIGO	TAMAÑO	PACK
171050	Punta - 17 x 300mm	1 unidad
171060	Cinzel - 17 x 300 x 40mm	1 unidad

SIERRAS COPA WIDIA / EJE ADAPTADOR / MECHA GUÍA PARA EJE



Usos:

Utilizadas comúnmente en taladradoras percutoras y martillos perforadores para perforar materiales duros como hormigón, roca, mampostería y ladrillos.

- Instalación eléctrica y plomería: Para crear agujeros en paredes y techos para la instalación de tuberías, cables eléctricos y conductos de ventilación.
- Fabricación de muebles: También se utilizan en la carpintería para crear agujeros para patas de muebles, bisagras y otros accesorios.
- Trabajos de bricolaje: Para realizar proyectos de bricolaje en el hogar, como la creación de jarrones, lámparas y otros objetos decorativos.
- Trabajos de ingeniería y construcción: Trabajos de construcción y de ingeniería, como la creación de agujeros para la instalación de sistemas de aire acondicionado, calefacción y ventilación, así como para la instalación de tuberías y sistemas de plomería.

CÓDIGO	TAMAÑO	PACK
171150	Sierra Copa - 40mm	1 unidad
171152	Sierra Copa - 50mm	1 unidad
171154	Sierra Copa - 65mm	1 unidad
171155	Sierra Copa - 70mm	1 unidad
171158	Sierra Copa - 110mm	1 unidad

Eje Adaptador:

Conecta las Sierra Copa Widia a un taladro o martillo perforador con sistema SDS Plus. Fácil de usar y permite que las sierras copa se sujeten firmemente al taladro o martillo para garantizar una perforación precisa y segura. El eje ayuda a reducir la vibración y la fatiga del usuario durante el uso prolongado.

Mecha Guía para Eje:

Accesorio para hacer una guía previa de la perforación antes de usar la sierra. Garantiza una perforación precisa y centrada en el material a cortar. Se adapta a diferentes tamaños de sierras copa y ayuda a prolongar la vida útil de las sierras.

CÓDIGO	TAMAÑO	PACK
171180	Eje Adaptador - 110mm (M22)	1 unidad
171187	Eje Adaptador - 200mm (M22)	1 unidad
171195	Mecha Guía P/Eje 8.00 x 110mm	5 unidades

SIERRAS COPA DIAMANTADAS



Usos:

Para cortar materiales duros y resistentes, como cerámica, vidrio, mármol, granito, piedra y concreto. Estas sierras cuentan con una capa de diamante en el borde de corte, lo que les permite cortar materiales más duros y resistentes que las sierras convencionales.

Útiles para trabajos de instalación de tuberías, electricidad, calefacción y aire acondicionado (agujeros precisos en paredes, pisos y techos).

CÓDIGO	TAMAÑO	PACK
171102	20mm	1 unidad
171103	25mm	1 unidad
171105	32mm	1 unidad
171107	40mm	1 unidad

PUNTAS ATORNILLADOR



CÓDIGO	TAMAÑO	PACK
171602	PH1 - 25mm - S2	20 unidades
171604	PH1 - 50mm - S2	10 unidades
171612	PH2 - 25mm - S2	20 unidades
171614	PH2 - 50mm - S2	10 unidades
171620	IMPACTO - PH2 - 50mm - S2	10 unidades

ADAPTADORES MAGNETICOS



CÓDIGO	TAMAÑO	PACK
171630	Ad. Ext. Magn. 1/4" x 60mm	1 unidad
171642	Ad. Magn. Hex. 1/4" x 48mm	10 unidades
171643	Ad. Magn. Hex. 5/16" x 48mm	10 unidades
171644	Ad. Magn. Hex. 3/8" x 48mm	10 unidades
171645	Ad. Magn. Hex. 7/16" x 48mm	5 unidades

DISCOS DE CORTE METAL & INOX



Características:

Discos de corte de Zirconio y Óxido de Aluminio, tienen una mayor resistencia y vida útil, así como una mayor velocidad de corte, en comparación con los discos de corte comunes.

Usos:

- Construcción y Metalurgia: Corte de tuberías, perfiles, planchas y piezas metálicas.
- Mantenimiento industrial: Corte de tornillos, pernos y piezas metálicas en maquinaria y equipos pesados.

CÓDIGO	TAMAÑO	PACK
181005	4.1/2" 115 x 1.0 x 22.23mm	10 unidades
181007	7" 180 x 1.6 x 22.23mm	10 unidades
181009	9" 230 x 2.0 x 22.23mm	10 unidades

DISCOS DE DESBASTE



Usos:

Elimina el exceso de material y dar forma a superficies de metal, piedra, concreto y otros materiales duros.

- Construcción y Metalurgia: Desbaste de piezas de acero, fundición, aluminio y otros metales.
- Mantenimiento Industrial: Desbaste de piezas de metal oxidadas, corroídas o con rebabas.

CÓDIGO	TAMAÑO	PACK
181105	4.1/2" 115 x 6.4 x 22.23mm	5 unidades
181107	7" 180 x 6.4 x 22.23mm	5 unidades
181109	9" 230 x 6.4 x 22.23mm	5 unidades

DISCOS FLAP METAL-INOX-MADERA



Usos:

- Metalurgia: Pulido de piezas de acero, aluminio, etc.
- Construcción y mantenimiento: Lijado de superficies de madera para preparar su acabado final.
- Reparación de vehículos y maquinaria: Lijado y pulido de piezas de metal oxidadas, corroídas o con rebabas.
- Bricolaje y mejoras para el hogar, como el lijado y pulido de superficies de madera, metal y otros materiales para darles un acabado suave y uniforme.

CÓDIGO	TAMAÑO	PACK
181340	4.1/2" - GR 40	10 unidades
181360	4.1/2" - GR 60	10 unidades
181380	4.1/2" - GR 80	10 unidades
181400	4.1/2" - GR 100	10 unidades
181420	4.1/2" - GR 120	10 unidades



HIDROLAVADORAS



ANLU[®]

**HOGAR &
PROFESIONAL**

HIDROLAVADORA 70A – HOGAR

CÓDIGO: 151011



CARACTERÍSTICAS

Potencia	1400W
Rango y presión máxima	70/105bar
Flujo de agua	5.5 litros/minuto
Tipo de motor	Carbones con protección térmica
Largo de manguera y cable	5m
Peso	6.5kg
Extras	Jabonera para lanza

HIDROLAVADORA 90C - HOGAR CONTINUO

CÓDIGO: 151013



CARACTERÍSTICAS

Potencia	1800W
Rango y presión máxima	90/135bar
Flujo de agua	6 litros/minuto
Tipo de motor	Carbones con protección térmica
Largo de manguera y cable	5m
Peso	8kg
Extras	Jabonera incorporada

HIDROLAVADORA 90A - HOGAR CONTINUO

CÓDIGO: 151016



CARACTERÍSTICAS

Potencia	1800W
Rango y presión máxima	90/135bar
Flujo de agua	6 litros/minuto
Tipo de motor	Inducción con protección térmica
Largo de manguera y cable	5m
Peso	17kg
Extras	Jabonera incorporada

HIDROLAVADORA 110A - PROFESIONAL

CÓDIGO: 151021



CARACTERÍSTICAS

Potencia	2100W
Rango y presión máxima	110/165bar
Flujo de agua	6 litros/minuto
Tipo de motor	Inducción con protección térmica
Largo de manguera y cable	5m
Peso	20kg
Extras	Jabonera incorporada Carrete para manguera

**HIDROLAVADORA 150A
PROFESIONAL CONTINUO**

CÓDIGO: 151026



CARACTERÍSTICAS

Potencia	3200W
Rango y presión máxima	150/225bar
Flujo de agua	7.5 litros/minuto
Tipo de motor	Inducción con protección térmica
Largo de manguera y cable	5m
Peso	26kg
Extras	Jabonera incorporada Carrete para manguera Lanza alto rendimiento

HIDROLAVADORA A NAFTA AGW-180E

CÓDIGO: 151050



CARACTERÍSTICAS

Potencia	7hp
Presión máxima	180/200bar
Flujo de agua	9.3 litros/minuto
Tipo de motor	Carbones con protección térmica
Largo de manguera y cable	5m
Peso	35kg



LANZA PARA 130P Y 150P



CÓDIGO	EXTRAS
151124	Con puntas intercambiables

**LANZA PARA HIDRO
70A - 90A**



CÓDIGO	EXTRAS
151126	-

**LANZA PARA HIDRO
70P**



CÓDIGO	EXTRAS
151121	-

**LANZA PARA HIDRO
90P**



CÓDIGO	EXTRAS
151122	-

**LANZA PARA HIDRO
110A - 130P - 150P**



CÓDIGO	EXTRAS
151123	-

**LANZA PARA HIDRO
150A**



CÓDIGO	EXTRAS
151129	-

**LANZA PARA HIDRO
A NAFTA**



CÓDIGO	EXTRAS
151125	-



PUNTA INTERCAMBIABLE



CÓDIGO	TAMAÑO
151130	0° - Roja
151131	15° - Amarilla
151132	25° - Verde
151133	40° - Blanca
151134	Para jabón - Negra/Azul

MANGUERA PARA HIDRO 70 - 90P



CÓDIGO	TAMAÑO
151111	5m

MANGUERA PARA HIDRO 110A - 130P - 150P



CÓDIGO	TAMAÑO
151113	5m

MANGUERA PARA HIDRO 70A - 90A - 90C



CÓDIGO	TAMAÑO
151116	5m

MANGUERA PARA HIDRO 150A



CÓDIGO	GRADOS
151118	5m

MANGUERA PARA HIDRO A NAFTA



CÓDIGO	GRADOS
151115	5m

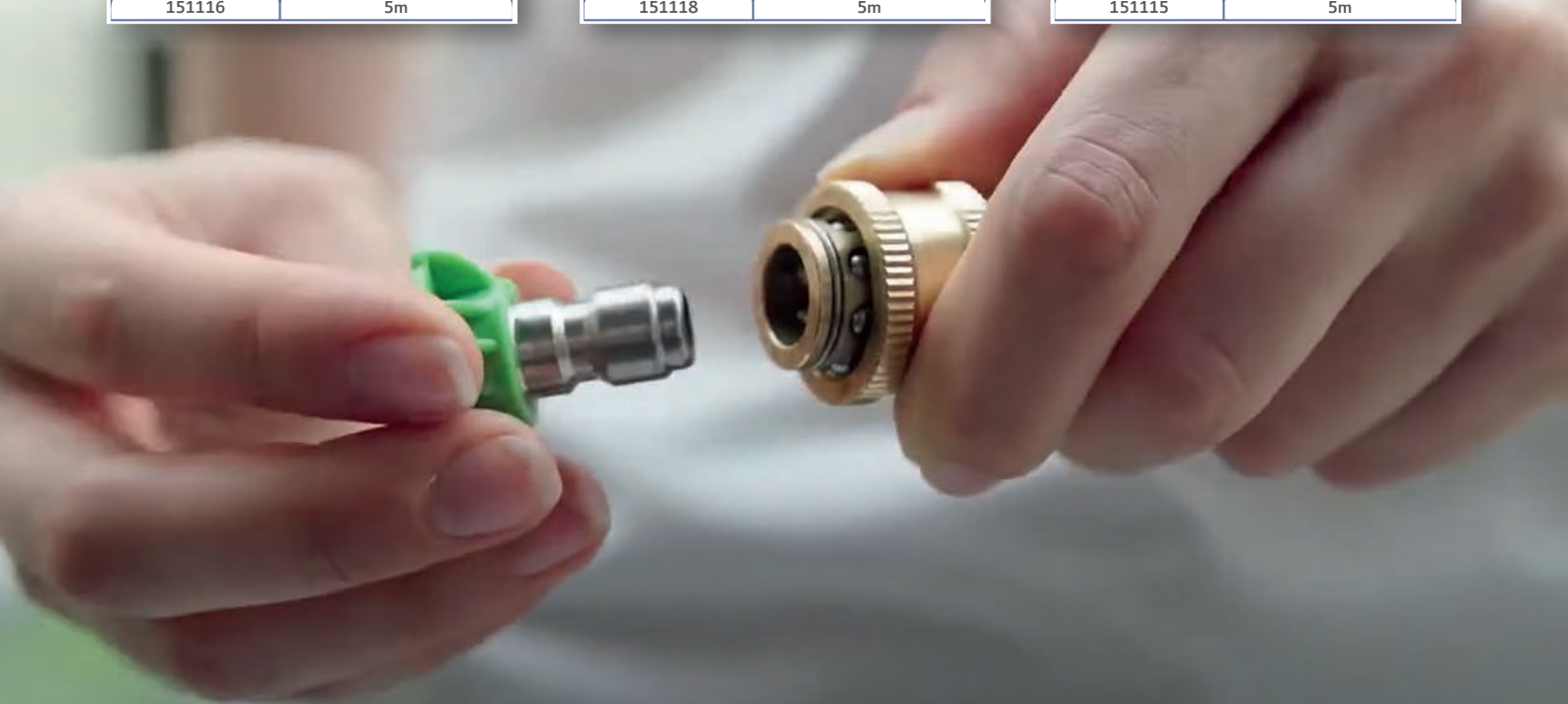

CORTAG

REVOLUTION TOOLS

Línea N° 1 en Brasil



CORTADORES DE PRECISIÓN
Cerámicos y Porcelanato

CORTADOR PROFESIONAL TEC



- Para pisos cerámicos y porcelanatos.
- Sistema de separación reduce esfuerzo.
- Guías en acero carbono niquelado permite más durabilidad.
- Rodel cortante con barra de acero carbono zincado.
- Refuerzo lateral para estabilizar el corte.
- Base de acero carb. con pintura electrostática.

CÓDIGO	MODELO	CAP. MÁX. DE CORTE
109001	TEC 50	51cm x 10mm
109003	TEC 75	75cm x 10mm
109005	TEC 90	90cm x 10mm

CORTADOR PROFESIONAL MASTER



- Permite separar piezas en cualquier ángulo.
- Sistema de separación reduce esfuerzo.
- Base con refuerzo para garantizar rigidez.
- Refuerzo lateral para estabilizar el corte.
- Carro-guía con buje en fibra de nylon.
- Corte en 2 procesos sin mover la pieza.

CÓDIGO	MODELO	CAP. MÁX. DE CORTE
109006	MASTER 75	72cm x 12mm
109008	MASTER 90	90cm x 12mm
109009	MASTER 115	112cm x 12mm

CORTADOR PROFESIONAL PEC 65



- Para cortar pisos, baldosas, cerámicas y porcelanatos.
- Precisión absoluta en cortes rectos y angulares.
- Auto guía y sistema de separación de aluminio inyectado.
- Guías de acero al carbono niquelado.
- Rueda de corte de tungsteno, asegurando durabilidad y resistencia en todos los componentes del equipo.

CÓDIGO	MODELO	CAP. MÁX. DE CORTE
109051	PEC 65	65cm x 10mm

CORTADOR PROFESIONAL TOP 62



- Para corte de cerámica y porcelanato de mosaicos.
- Carro guía en aluminio inyectado.
- Guía de acero cromado.
- Base, barra de respaldo y soporte de las guías de aluminio inyectado.
- Soporte lateral para pisos de acero que permite mayor estabilidad.
- Exclusivo sistema Cortag de posicionamiento y bloqueo del separador.
- Limitador lateral para obtener medidas uniformes, cortes precisos rectos y diagonales.

CÓDIGO	MODELO	CAP. MÁX. DE CORTE
109053	TOP 62	62cm x 12mm

CORTADOR PROFESIONAL NEW MASTER 90



- Adecuados para cortar piezas de cerámica y porcelanato.
- Corte de separación en la propia base, sin necesidad de retirar pieza para hacer la separación.
 - Guías en acero niquelado.
 - Sistema de separación y barra de apoyo en aluminio inyectado.
 - Rodel cortante con mango de acero de carbono cincado y disco de carburo tungsteno.

CÓDIGO	MODELO	CAP. MÁX. DE CORTE
109013	NEW MASTER 90	90cm x 12mm

CORTADOR PROFESIONAL MEGA 125



- Fuerza de separación de 1 tonelada.
- Vuelta a la posición de rascado con una sola pulsación.
- Guías más robustas atornilladas al soporte.
- Disco de corte con disco de tungsteno y mango de aleación galvanizada.
- Dispone de corte y separación en la propia base. Sistema de articulación que permite separar las piezas en cualquier ángulo.
- Soporte de guía y barra de apoyo en aluminio inyectado.
- Mayor accesibilidad al cambiar el rodel.

CÓDIGO	MODELO	CAP. MÁX. DE CORTE
109016	MEGA 125	125cm x 15cm

CORTADOR ELÉCTRICO ZAPP 180



Cortadora eléctrica portátil adecuada para cortar en ángulo de 90°, 45° y también permite biselar a 45° los siguientes materiales: revestimiento de cerámica, porcelánico, mármol, granito y piedras naturales, con superficie lisa, rugosa o en relieve

- Contiene 1 disco de corte de diamante Ø 180mm.
- El acabado del corte puede variar según el tipo de material utilizado.

CÓDIGO	MODELO	CAP. MÁX. DE CORTE
109025	ZAPP 180	50cm x 3.4cm

CORTADOR PROFESIONAL SUPER 1250



- Dispone de corte y separación en la propia base, sin necesidad de retirar la pieza para realizar la separación y sistema de articulación que permite separar las piezas en cualquier ángulo.
- Guías de acero niquelado para una mayor durabilidad.
- Utilizando la base de caucho (suministrada con el producto), es posible cortar baldosas de vidrio y cerámica de forma sencilla, rápida y segura.
- Maleta de transporte de polipropileno (opcional)

CÓDIGO	MODELO	CAP. MÁX. DE CORTE
109065	SUPER 1250	115cm x 12mm

CORTADOR ELÉCTRICO ZAPP 200



- Permite cortar en 90°, 45° sobre cerámicas, porcelanatos, mármol, piedras naturales, superficies lisas, áspera o con relieve.
- El sistema de refrigeración del disco de corte con depósito de agua y bomba de agua de alto flujo.
- Carro-guía con buje en fibra de nylon.

CÓDIGO	MODELO	CAP. MÁX. DE CORTE
109011	ZAPP 200	90cm x 3.5cm

CORTADOR PROFESIONAL INFINITY



- Adecuada para cortar azulejos de cerámica y porcelana.
- Carro guía con sistema que permite ajustar la holgura entre los rodamientos y el carril, asegurando un corte recto.
- Utilice las pinzas para completar la separación del revestimiento.
- Contiene: 3 rieles, 1 carro guía, 3 ventosas, 2 alicates, 1 bolsa de transporte.

CÓDIGO	MODELO	CAP. MÁX. DE CORTE
109019	INFINITY	3.4m x 8mm

CORTADOR ELÉCTRICO ZAPP 1250



Adecuado para revestimiento de cerámica, porcelánico, mármol, granito y piedras naturales, con superficies lisas, rugosas o en relieve.

- Sistema de refrigeración del disco de corte con depósito de agua y bomba de agua de gran caudal.
- Barra de tope ajustable para cortes precisos en ángulo recto (90°) o en diagonal (45°).
- Limitador lateral con ajuste de ángulo.
- Contiene 1 disco de corte de diamante Ø 200mm.

CÓDIGO	MODELO	CAP. MÁX. DE CORTE
109018	ZAPP 1250	125cm x 3.5cm

CORTADOR DE BLOQUES 6L



- Corta todo tipo de bloques de concreto, mármol y granito.
- Opera con rapidez y precisión, sin necesidad de electricidad.
- Equipado con ruedas para fácil transporte.
- Excelente resistencia y durabilidad.

CÓDIGO	MODELO	CAP. MÁX. DE CORTE
109021	6L	31cm x 10cm

CORTADOR PARA PISOS LAMINADOS



Las cortadoras PL están indicadas para cortar pisos de madera laminada.

- Pintura electrostática en polvo.
- Cuchillo de acero niquelado.
- Palanca con mango de goma.
- Equipado con un sistema de freno que impide que la cuchilla descienda sin aplicar fuerza en la palanca.

CÓDIGO	MODELO	CAP. MÁX. DE CORTE
109031	PL-200	200mm
109032	PL-300	300mm

REPUESTO CORTADOR



CÓDIGO	TAMAÑO
109041	80mm
109045	100mm

REPUESTO CORTADOR DOBLE



CÓDIGO	TAMAÑO
109042	80mm

REPUESTO UNIVERSAL



CÓDIGO	TAMAÑO
109047	100mm x 10mm
109048	100mm

REPUESTO DE TITANIO PARA INFINITY



CÓDIGO	TAMAÑO
109049	20mm

ALICATE PARA CORTAR CERÁMICA



CÓDIGO	TAMAÑO
109020	8"

ALICATE SEPARADOR INFINITY



CÓDIGO	ESPESOR MÁX. CORTE
109022	15mm

DISCO DIAMANTADO PARA ZAPP 180



CÓDIGO	TAMAÑO
109026	180mm

DISCO DIAMANTADO PLUS - PARA ZAPP 200



CÓDIGO	TAMAÑO
109027	200mm

DISCO DIAMANTADO PREMIUM - PARA ZAPP 200



CÓDIGO	TAMAÑO
109028	200mm

DISCO DIAMANTADO PREMIUM - PARA ZAPP 200



CÓDIGO	TAMAÑO
109029	200mm

SIERRA COPA DIAMANTADA



CÓDIGO	TAMAÑO
109301	20mm
109302	25mm
109303	32mm
109304	40mm

MEDIDOR DE CONTORNO



CÓDIGO	TAMAÑO
109255	15cm
109256	25cm

MULTI ANGULO DE METAL



CÓDIGO	TAMAÑO
109251	-

MULTI ANGULO DE PLASTICO

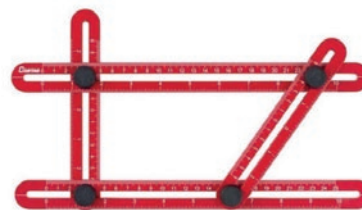

CÓDIGO	TAMAÑO
109250	-

ESPACIADOR PARA NIVELACIÓN - AZUL



CÓDIGO	TAMAÑO
109106	1.0mm - Slim 100pz
109106G	1.0mm - Granel 1000pz

ESPACIADOR PARA NIVELACIÓN - ROJO



CÓDIGO	TAMAÑO
109107	1.5mm - Slim 100pz
109107G	1.5mm - Granel 1000pz

ESPACIADOR PARA NIVELACIÓN - VERDE



CÓDIGO	TAMAÑO
109108	2.0mm - Slim 100pz
109108G	2.0mm - Granel 1000pz

CUÑAS PARA NIVELACIÓN PARA CERÁMICA

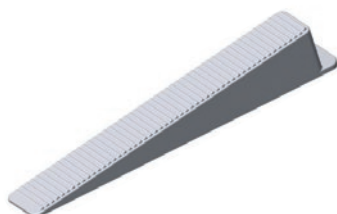

CÓDIGO	TAMAÑO
109111	50pz
109111G	Granel 500pz
109113	Slim 100pz - Gris
109113G	Granel 1000pz - Gris

ESPACIADOR PARA NIVELACIÓN



CÓDIGO	TAMAÑO
109101	1.0mm - 50pz
109101G	1.0mm - Granel 500pz
109102	1.5mm - 50pz
109102G	1.5mm - Granel 500pz
109103	2.0mm - 50pz
109103G	2.0mm - Granel 500pz
109104	3.0mm - 50pz
109104G	3.0mm - Granel 500pz

ALICATE SLIM PARA NIVELACIÓN DE PISO



CÓDIGO	TAMAÑO
109109	-

ALICATE SLIM PARA NIVELACIÓN DE PARED



CÓDIGO	TAMAÑO
109110	-

SEPARADOR DE JUNTA



CÓDIGO	TAMAÑO
109201	1.0mm - 100pz
109202	1.5mm - 100pz
109203	2.0mm - 100pz
109204	3.0mm - 100pz
109205	4.0mm - 100pz
109206	5.0mm - 100pz
109207	8.0mm - 100pz
109208	10.0mm - 100pz

SEPARADOR DE JUNTA T



CÓDIGO	TAMAÑO
109209	1.0mm - 100pz

MACETA DE GOMA BLANCA



CÓDIGO
109212

TAMAÑO
60mm

RASPADOR DE JUNTAS



CÓDIGO
109214

TAMAÑO
2.5mm

RODILLERA



CÓDIGO
109215

TAMAÑO
Pack 2 unidades

APLICADOR DE CEMENTO PARA PISO



CÓDIGO
109216

TAMAÑO
-

MEZCLADOR DE CEMENTO



CÓDIGO

TAMAÑO

109217

40cm

109218

60cm

109225

40cm

VENTOSA SIMPLE



CÓDIGO
109219

TAMAÑO
-

VENTOSA PROFESIONAL SIMPLE



CÓDIGO
109220

TAMAÑO
-

LLANA LISA



CÓDIGO	TAMAÑO
109230	25.6cm

LLANA DE ACERO



CÓDIGO	TAMAÑO
109231	25.6cm - Diente 8 x 8
109232	25.6cm - Diente 10 x 10
109233	38cm - Diente 10 x 10
109236	38cm - Diente 12 x 12
109237	48cm - Diente 12 x 12

**LLANA DE ACERO
PARA PORCELANATO**



CÓDIGO	TAMAÑO
109234	10mm x 29cm - D. curvo
109235	10mm x 38cm - D. curvo

**PASACABLE POLIPROPILENO
CON ALMA DE ACERO**



CÓDIGO	TAMAÑO
109221	10m
109222	15m
109223	20m

**SISTEMA PARA MANEJO
DE GRANDES FORMATOS**



CÓDIGO	TAMAÑO
109241	-

**CARGO TRANSPORTADOR
DE GRANDES FORMATOS**



CÓDIGO	TAMAÑO
109242	-



NOVA
EMBALAGEM

**DUN
DUN**

MASSA DUNDUN

**PARA ASSENTAMENTO
DE TIJOLOS E BLOCOS**

SUPER ARGAMASSA
RENDE **20X** MAIS*
QUE ARGAMASSA TRADICIONAL

- PRONTA PARA USAR
- 3X MAIS RÁPIDO
- ATENDE NORMAS NBR/ABNT

Peso líquido **3 kg**

Massa DUN DUN é uma argamassa polimérica que emprega nanotecnologia para proporcionar um excelente assentamento de tijolos, blocos de concreto ou blocos de concreto. Tudo isso com ótima resistência à compressão e tração na flexão. **RENDIMENTO:** Com aproximadamente 1,5 kg de Massa DUN DUN, é possível assentar até 10 tijolos ou blocos de 19 cm de altura. *Obs.: esse rendimento pode variar dependendo do tamanho dos tijolos ou blocos a serem utilizados. **SUSTENTABILIDADE:** Ecologicamente correto, o produto evita passivos ambientais relacionados à produção e utilização de argamassas tradicionais (que emitem, na fabricação, como a alta emissão de CO₂ na atmosfera, a retirada de areia dos leitos dos rios, o desperdício de água e a produção excessiva de resíduos sólidos). **INDICAÇÕES DE USO:** A Massa DUN DUN já vem pronta para o uso. Não adiciona areia, cal ou qualquer outra substância. Utilize-a somente em blocos uniformes, parelhos e sem irregularidades. Aplique duas linhas de aproximadamente 1 cm de largura cada de Massa DUN DUN sobre a superfície dos tijolos a serem unidos, utilizando a própria embalagem do produto. A área de colagem deve estar livre de resíduos como pó, óleo, graxa ou umidade excessiva. A secagem inicial do produto geralmente ocorre entre 6 e 12 horas e a resistência final é alcançada a partir de 72 horas, em climas secos e quentes. No entanto, o tempo de secagem pode ser diferente conforme os tipos de blocos utilizados e as condições climáticas (mais lento em climas frios e úmidos). Este produto é indicado para alvenarias de vedação, internas ou externas, cobrindo e protegendo superfícies de concreto e alvenaria estrutural. Em caso de dúvidas, entre em contato com o serviço de atendimento ao Cliente. **COMPOSIÇÃO:** Resinas especiais contendo nanocompostos, cargas inertes não metálicas e aditivos especiais para aplicação. **Mantenha em local seco, fresco e arejado com temperatura entre 5°C e 35°C. Após aberta, vede bem a embalagem e utilize o produto dentro de 30 dias. Conforme as condições de armazenamento, o produto pode apresentar um aroma desagradável ao líquido dentro da embalagem. Neste caso, misture bem o produto mantendo a embalagem plástica fechada até a utilização. Não descarte o produto ou embalagem no meio ambiente. **ATENÇÃO:** Antes de usar o produto, leia as instruções de uso, disponíveis em www.massadundun.com.br/instrucoes. O desempenho do produto profissional, dependendo do tipo de bloco utilizado, bem como dos equipamentos de aplicação e da habilidade do profissional. **PRECAUÇÕES:** CONSERVE FORA DO ALCANCE DE CRIANÇAS E ANIMAIS DOMÉSTICOS. Produto em contato com a pele e olhos pode causar irritação. Primeiros socorros: em caso de irritação da pele, lavar com água em abundância. Em caso de contato com os olhos, lavar com água em abundância. Em caso de ingestão, procure assistência médica levando o produto. **Resistência Médica:** Em caso de ingestão, procure assistência médica levando o produto.**

www.massadundun.com.br

Produzido por:

Grupo **Fcc** DESDE 1969

FCC Fornecedor de Componentes
Sintéticos e Cores LTDA
Rua Primavera, 20 - CEP 02730-000
Cidade: Itaquera - SP - Brasil
CNPJ: 08.065.321/0001-15
Insc. EST: 0158/0001704
Fone: (11) 2123-2200

Responsável Técnico:
Eliel Valdemar Mendes Junior
CRQV 0620753
Rua Massa DUN DUN
91 2129 2223
massadundun@fcc.com.br
Indústria Brasileira

Mezcla Pronta

- 1 ahorro económico
- 2 racionalización y logística en obra
- 3 aumento de la productividad
- 4 pronto para usar
- 5 seguimiento profesional
- 6 seguridad constructiva



MEZCLA PRONTA - SACO DE 3KG

CÓDIGO: 201



MEZCLA COMÚN
60 kg





Condor

**PINCEL 700E
CERDA GRIS**



CÓDIGO	TAMAÑO
106001	1/2"
106002	3/4"
106003	1"
106004	1.1/2"
106005	2"
106006	2.1/2"
106007	3"
106008	4"

**PINCEL 771E
CERDA BLANCA**



CÓDIGO	TAMAÑO
106020	1/2"
106021	3/4"
106022	1"
106023	1.1/2"
106024	2"
106025	2.1/2"
106026	3"
106027	4"

**PINCEL 727
CERDA SINTETICA BLANCA**



CÓDIGO	TAMAÑO
106030	1/2"
106031	3/4"
106032	1"
106033	1.1/2"
106034	2"
106035	2.1/2"
106036	3"
106037	4"

**PINCEL 797 PROFESIONAL
CERDA BLANCA LARGA**



CÓDIGO	TAMAÑO
106045	1"
106046	1.1/2"
106047	2"
106048	2.1/2"
106049	3"

**PINCEL ARTÍSTICO
CERDA BLANCA**



CÓDIGO	TAMAÑO
106060	#00
106061	#02
106062	#04
106063	#06
106064	#08
106065	#10
106066	#12
106067	#14
10606	#16

RODILLO ESPUMA GRIS



CÓDIGO	TAMAÑO
106301	5cm
106302	9cm
106303	15cm

**RODILLO ESPUMA
AMARILLA**



CÓDIGO	TAMAÑO
106310	5cm
106311	9cm
106312	15cm
106313	23cm

RODILLO ESPUMA



CÓDIGO	TAMAÑO
106325	23cm

RODILLO ANTIGOTEÓ



CÓDIGO	TAMAÑO
106330	9cm
106331	15cm
106332	23cm



RODILLO LANA SINTETICA



CÓDIGO	TAMAÑO
106340	5cm
106341	9cm
106342	15cm
106343	23cm

**RODILLO LANA
CERO GOTA**



CÓDIGO	TAMAÑO
106350	23cm

RODILLO MICROFIBRA



CÓDIGO	TAMAÑO
106363	15cm
106365	23cm

**RODILLO CORDERITO
PELO LARGO**



CÓDIGO	TAMAÑO
106370	23cm

**PINCELETA RECTANGULAR
BEIGE**



CÓDIGO	TAMAÑO
106401	12 x 4.5cm
106403	15.5 x 5.5cm
106404	18 x 7.5cm

**PINCELETA RECTANGULAR
AMARILLA**



CÓDIGO	TAMAÑO
106410	15.5 x 5.5cm
106412	18 x 7.5cm

KIT RODILLO ECON + BANDEJA



CÓDIGO	TAMAÑO
106501	23cm

KIT RODILLO + BANDEJA



CÓDIGO	TAMAÑO
106502	23cm

BALDE MULTIUSO



CÓDIGO	TAMAÑO
106520	12lt

BANDEJA PARA PINTURA



CÓDIGO	TAMAÑO
106521	Chica
106522	Grande

BANDEJA PARA PINTURA DE COLGAR



CÓDIGO	TAMAÑO
106523	-

CUBETA PARA PINTURA



CÓDIGO	TAMAÑO
106523	10lt

BANDEJA MULTIUSO



CÓDIGO	TAMAÑO
106525	20lt

CUBETA PARA PINTURA PROFESIONAL C/RUEDAS



CÓDIGO	TAMAÑO
106526	24lt

**CEPILLO DE ALAMBRE
MANGO PLASTICO**



CÓDIGO	TAMAÑO
106530	-

**MEZCLADOR DE PINTURA
DE PLASTICO**



CÓDIGO	TAMAÑO
106535	-

**EXTENSOR
FIBRA Y ALUMINIO**



CÓDIGO	TAMAÑO
106550	2m
106553	3m
106555	5m

MANGO PARA RODILLO



CÓDIGO	TAMAÑO
106602	23cm

**MANGO PARA RODILLO
PARA EXTENSOR**



CÓDIGO	TAMAÑO
106604	23cm

**MANGO PARA RODILLO
CON ROSCA**

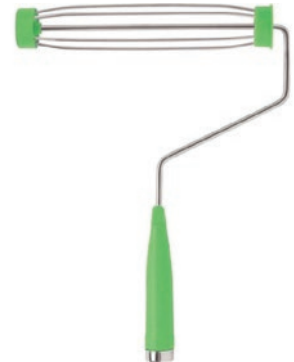

CÓDIGO	TAMAÑO
106606	23cm

LLANA LISA



CÓDIGO	TAMAÑO
106560	25.6 x 12cm

LLANA DENTADA



CÓDIGO	TAMAÑO
106561	8mm - 25.6 x 12cm

FABRICACIÓN Y COMERCIALIZACIÓN DE HERRAJES S.A.

FCH



HERRAJES DE HIERRO FORJADO

BISAGRAS, MENSULAS, ALCAYATAS

ALCAYATA CON
BULON-POSTE



CÓDIGO	TAMAÑO
191001	10cm PL. 32 x 3mm
191003	13cm PL. 32 x 3mm
191005	20cm PL. 32 x 3mm

ALCAYATA DOBLE ALA



CÓDIGO	TAMAÑO
191031	10cm LIV. PL. 32 x 3mm
191032	13cm LIV. PL. 32 x 3mm
191035	20cm LIV. PL. 32 x 3mm

ALCAYATA AMURAR



CÓDIGO	TAMAÑO
191045	10cm PL. 32 x 3mm
191046	13cm PL. 32 x 3mm
191048	18cm PL. 38 x 5mm
191049	20cm PL. 32 x 3mm
191053	25cm PL. 38 x 5mm
191055	30cm PL. 38 x 5mm

ALCAYATA ATORNILLAR



CÓDIGO	TAMAÑO
191062	10cm PL. 32 x 3mm
191063	13cm PL. 32 x 3mm
191066	20cm PL. 32 x 3mm
191069	25cm PL. 38 x 5mm
191072	30cm PL. 38 x 5mm

BISAGRA PARA PORTERA



CÓDIGO	TAMAÑO
191085	20cm PL. 2" X 3/16
191087	25cm PL. 3" X 3/16
191089	30cm PL. 2" X 3/16

PASADOR REDONDO
CON PORTACANDADO



CÓDIGO	TAMAÑO
191125	15cm - 9mm - 32 x 3mm
191127	17cm - 10mm - 32 x 3mm
191129	20cm - 12mm - 38 x 3mm
191135	30cm - 16mm - 50 x 5mm

GANCHO CONTRAVIENTO



CÓDIGO	TAMAÑO
191163	32 x 3. 10cm
191166	32 x 3. 15cm

MENSULA DE HIERRO



CÓDIGO	TAMAÑO
191182	15 x 12cm PL. 19 x 5mm
191185	20 x 15cm PL. 19 x 5mm
191188	25 x 20cm PL. 19 x 5mm
191191	30 x 25cm PL. 19 x 5mm

MENSULA INVISIBLE REDONDA



CÓDIGO	CANTIDAD
191201	11mm x 20cm c/tiraf. 1/4x2"

PASADOR DE PISO (S/Pte. Ator.)



CÓDIGO	TAMAÑO
191221	15cm PL. 32 x 3mm
191226	30cm PL. 38 x 3mm

PASADOR CHATO CON PORTACANDADO



CÓDIGO	TAMAÑO
191252	10cm
191254	15cm
191256	20cm

PASADOR REDONDO

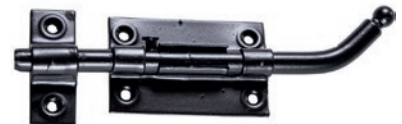

CÓDIGO	TAMAÑO
191275	20cm - 12mm
191278	25cm - 12mm



Equipos de Protección Personal



GUANTES CUERO MARRON



CÓDIGO
GG305LC

TALLE
L

GUANTE DE CUERO REPELENTE AL AGUA



CÓDIGO
GG301LC

TALLE
L

GUANTES CUERO VAQUETA BLANCO



CÓDIGO
GG306LC

TALLE
L

GUANTE DE CUERO DOBLE PALMA REFORZADO



CÓDIGO
GG320LC

TALLE
L

GUANTE DE CUERO DOBLE PALMA REFLECTIVO



CÓDIGO
GG322LC

EXTRAS
REFLECTIVO

GUANTE DE CUERO PALMA REFORZADA



CÓDIGO
GG307MC
GG307LC

TALLE
M
L

GUANTE PARA SOLDAR FORRADO



CÓDIGO
GG330C

TAMAÑO
40 cm

GUANTE ALTO IMPACTO RECUBIERTO C/CAUCHO TPR



CÓDIGO	TALLE
GG244LC	L
GG244XLC	XL

GUANTE CAUCHO ARRUGADO



CÓDIGO	TALLE
GG209MC	M
GG209LC	L

GUANTE NITRILO ALTA VISIBILIDAD



CÓDIGO	TALLE
GG221MC	M

GUANTE REFUERZO DEDO PULGAR



CÓDIGO	TALLE
GG226MC	M

GUANTES LATEX RUGOSO IMPERMEABLE



CÓDIGO	TALLE
GG211MC	M

GUANTES ANTICORTE POLIURETANO



CÓDIGO	TALLE
GG206MC	M

GUANTES ANTICORTE POLIESTER Y NITRILO



CÓDIGO	TALLE
GG215LC	L



GAFAS 2 EN 1 CON
BANDA AJUSTABLE



CÓDIGO
GE111CAF

EXTRAS
Espuma Protectora

GAFAS CON
BANDA AJUSTABLE



CÓDIGO
GE105CAF

EXTRAS
Espuma Protectora

GAFAS PROTECTORAS
DISEÑO DIELECTRICO



CÓDIGO
GE146C

EXTRA
Ventilación

GAFAS PROTECTORAS
ANTI EMPAÑO



CÓDIGO
GE148CAF

EXTRA
Antisalpicadura

LENTE ANTIEMPAÑO
TRANSPARENTE



CÓDIGO
GE101CAF

EXTRAS
Patillas Ajustable

LENTE DEPORTIVO
AHUMADO



CÓDIGO
GE106SAF

MATERIAL
Policarbonato

LENTE ENVOLVENTE ESPEJADO



CÓDIGO	MATERIAL
GE103MAF	Policarbonato

LENTE ENVOLVENTE TRANSPARENTE



CÓDIGO	MATERIAL
GE103C	Policarbonato

LENTE TRANSPARENTE



CÓDIGO	EXTRAS
GE101C	Patilla Ajustable

LENTE ANTIEMPAÑO



CÓDIGO	COLOR
GE203AAF	Ambar

LENTE ANTIEMPAÑO



CÓDIGO	COLOR
GE203CAF	Transparente

LENTES NEGRO/AZUL AE DE MARCO COMPLETO



CÓDIGO	EXTRAS
GE104CAF	Puente Nasal

CHALECO HD REFLECTIVO 8 BOLSILLOS



CÓDIGO	TALLE
GV086GM	M
GV086GL	L

CINTURÓN DE SOPORTE LUMBAR REFLECTIVO



CÓDIGO	TALLE
GR542M	M
GR542L	L
GR542XL	XL

CINTURÓN DE SOPORTE LUMBAR



CÓDIGO	TAMAÑO
GR540S	S
GR540M	M
GR540L	L
GR540XL	XL



OREJERA AJUSTABLE



CÓDIGO	ATENUACIÓN SONORA
GM450	23 DB

OREJERA AJUSTABLE ACOLCHONADA



CÓDIGO	ATENUACIÓN SONORA
GM451	26 DB

OREJERA ALTA VISIBILIDAD



CÓDIGO	ATENUACIÓN SONORA
GM452HV	27 DB

PROTECTORES DE SILICONA CON CORDONES - 26 DB



CÓDIGO	CANTIDAD
GP440	100 Pares

PROTECTORES DE ESPUMA CON CORDONES - 32 DB



CÓDIGO	CANTIDAD
GP426	100 Pares

RODILLERAS ESPUMA EVA



CÓDIGO	EXTRAS
GR550	Alta Densidad

OVEROL INDUSTRIAL COMPLETO CON BOTAS



CÓDIGO	TALLE
GW903S	S
GW903M	M
GW903L	L
GW903XL	XL
GW9032XL	2XL
GW9033XL	3XL

OVEROL INDUSTRIAL COMPLETO



CÓDIGO	TALLE
GW904S	S - Con Capucha
GW904M	M - Con Capucha
GW904L	L - Con Capucha
GW904XL	XL - Con Capucha
GW9042XL	2XL - Con Capucha
GW9043XL	3XL - Con Capucha

RAMASIL

PROVEEDOR DE CALIDAD CERTIFICADA

ADHESIVOS



La marca Uruguaya!!

GUANTES
PRECINTOS



TORNILLOS



TANZAS



LINTERNAS



DISCOS



SOLDADORAS



HERRAMIENTAS



SELLADORES



ADHESIVOS



MEZCLA PRONTA



CORTADORAS



HIDROLAVADORAS



HERRAMIENTAS
PARA PINTURA



CINTAS



HERRAJES DE
HIERRO FORJADO



ADHESIVOS



TORNILLOS



AUTOMOTRIZ



AUTOMOTRIZ



PROTECCIÓN
PERSONAL



CATÁLOGO DE PRODUCTOS